



WULF KAPPES TISCHLEREIBEDARF OHG

WINSBERGRING 5

22525 HAMBURG

Telefon: 040 / 853 34 30

Telefax: 040 / 853 34 3-15 / -16

www.kappes-hamburg.de

wulf@kappes-tischlereibedarf.de

Im Inhaltsverzeichnis auf Artikel oder Seite klicken und schon sind Sie da!

Katalog 8 / 2018

Und hier zum Inhaltsverzeichnis klicken!

Treppen- und Geländerbauelemente

Handläufe und Handlaufhalter

Eßtischbeine

Dübel

Kugeln

Holzräder

Kugel- und Klotzfüße

Altdeutsche Möbelbeine

Spax- und Abdeckkappen

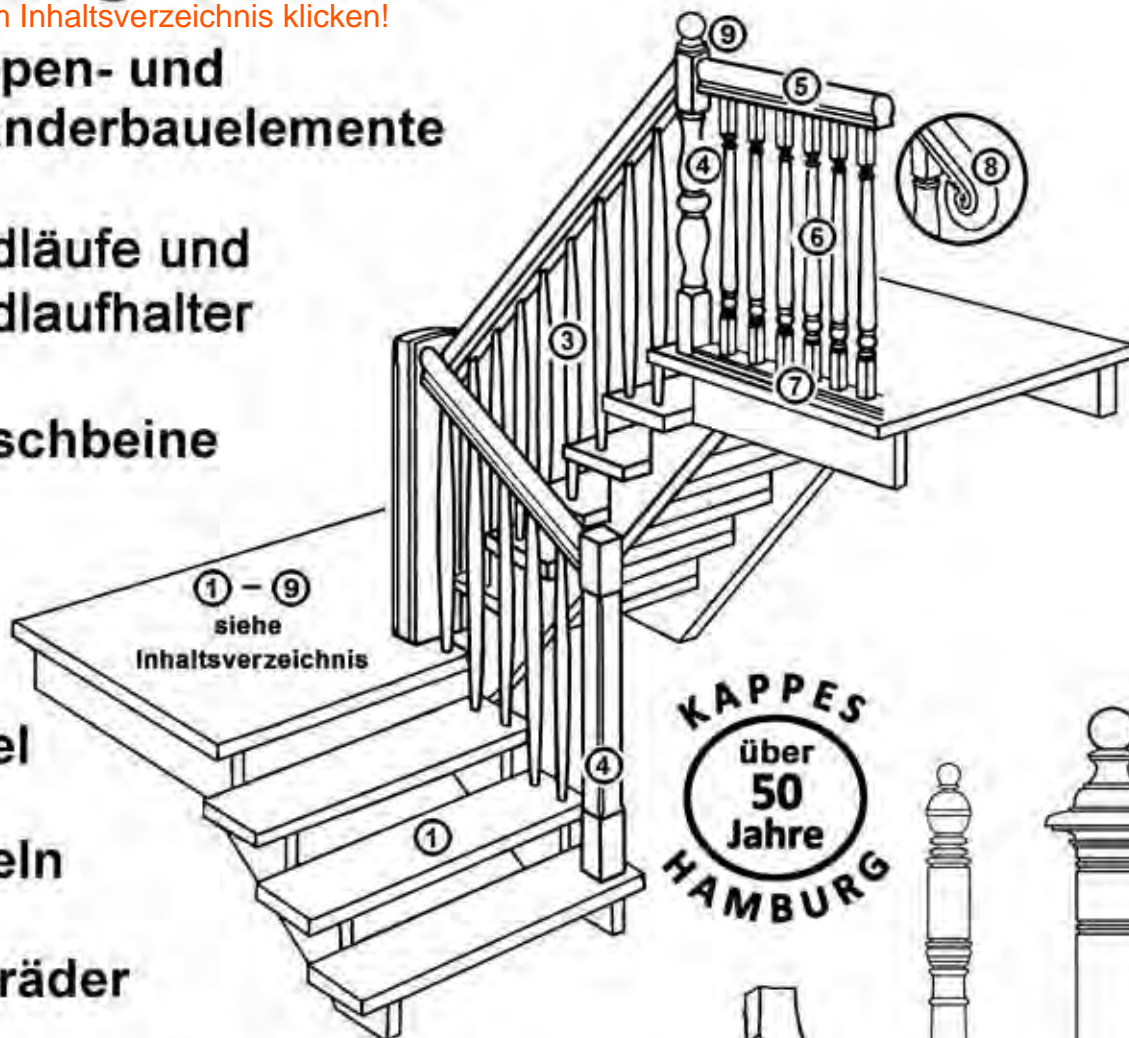

Geschäftszeiten: Montag - Freitag 7.30 - 16.00 Uhr

Verkaufsbedingungen

Unsere Preise verstehen sich für 1 Meter, 1 Liter netto bzw. 1 kg brutto für netto einschließlich Behältnissen aller Art, sofern nicht anders erwähnt, frei ab Lager. Die Mindestabnahme bei Leisten beträgt eine Länge.

Alle Preise verstehen sich in Euro/Cent und netto zuzüglich gesetzlicher Mehrwertsteuer. Kurzfristige Preisänderungen sind vorbehalten.

Der Kaufpreis ist bei Lieferung sofort fällig. Anders lautende Zahlungsbedingungen bedürfen der Absprache.

Der Versand erfolgt stets für Rechnung und Gefahr des Käufers.

Höhere Gewalt, Krieg, Betriebsstörungen, behördliche Maßnahmen usw., welche die Herstellung und Lieferung verhindern oder unmöglich machen, ebenso ungenügende Energie- und Rohmaterial-Zufuhren oder wirtschaftliche Schwierigkeiten entbinden uns von der Lieferungsspflicht.

Bis zur vollständigen Zahlung des Kaufpreises sowie bis zur Bezahlung aller vergangenen und zukünftigen Warenlieferungen innerhalb der Geschäftsverbindungen, einschließlich aller Nebenforderungen (bei Bezahlung durch Schecks bis zur Scheckeinlösung) bleibt die gelieferte Ware Eigentum des Verkäufers. Der Käufer ist bis dahin nicht berechtigt, die Ware an Dritte zu verpfänden oder zur Sicherheit zu übereignen. Für den Fall, daß die Ware verarbeitet oder mit einer anderen Ware zu nicht mehr bestimmbar Anteilen vermischt worden ist und die unter Eigentumsvorbehalt gelieferte Ware als nicht unwesentlicher Bestandteil der neu entstandenen Sache anzusehen ist, überträgt der Käufer zur Sicherung der genannten Forderungen des Verkäufers schon jetzt auf diesen das Eigentum an der entstanden Sache unter gleichzeitiger Vereinbarung, daß der Käufer diese Sache für den Verkäufer verwahrt. Im Falle der Insolvenz des Käufers steht dem Verkäufer das Recht der Aussonderung nach § 47 InsO oder der Ersatzaussonderung nach § 48 InsO an den gelieferten Waren, auch in verarbeitetem oder vermischt Zustand, letzterenfalls mit obiger Einschränkung zu. Der Käufer ist berechtigt, die Ware bzw. das hieraus hergestellte Fabrikat in ordnungsgemäßem Verkaufsgange zu veräußern. Die aus dem Weiterverkauf gegen den Dritten entstehenden Forderungen in Höhe der ursprünglichen Rechnungsbeträge gehen sicherheitshalber auf den Verkäufer über, ohne daß es einer besonderen Vereinbarung im Einzelfalle bedarf. Der Käufer ist, solange er seinen Zahlungsverpflichtungen dem Verkäufer gegenüber ordnungsgemäß nachkommt, ermächtigt, diese Forderungen für Rechnung des Verkäufers einzuziehen. Jedoch ist der Verkäufer berechtigt, dem ihm auf Verlangen zu benennenden Abkäufer von dem Übergang Mitteilung zu machen und Anweisung zu erteilen. Das Eigentumsrecht des Verkäufers hat auch Gültigkeit dem Spediteur gegenüber, dem die Waren auf Antrag des Käufers, oder auf Verlangen des Verkäufers übergeben werden.

Über den Einsatz unserer Waren entscheidet der Käufer eigenverantwortlich. Eine anwendungstechnische Beratung ist, wengleich nach bestem Wissen erfolgt, unverbindlich. Sie befreit den Käufer auch nicht von seiner eigenen Prüfungspflicht, erforderlichenfalls durch Probeverarbeitung.

Bei Umtausch oder Rückgabe von Waren sind wir dazu berechtigt 10% des Warenwertes, jedoch mindestens 5,00 €, als Gebühr zu berechnen.

Bei Sonderanfertigungen müssen wir uns eine mengenmäßige Abweichung von - 5% bis + 10% vorbehalten. Sonderanfertigungen sind von der Rückgabe ausgeschlossen. Bei Auftragserteilung für Sonderanfertigungen sind 50% des Auftragswertes als Anzahlung sofort fällig.

Holz ist ein Naturprodukt. Struktur- und Farbunterschiede berechtigen nicht zur Reklamation. Geringe Abweichungen in Profil und Abmessung sind vorbehalten.

Reklamationen müssen innerhalb 8 Tagen nach Empfang der Waren schriftlich bei uns erhoben werden. Falls die Beanstandung begründet ist, sind wir nur verpflichtet, für die mangelhafte Ware Ersatz zu liefern; weitergehende Schadensersatzansprüche werden nicht anerkannt, sofern die Ansprüche nicht durch § 439 BGB geregelt werden.

Der Kunde erteilt die Zustimmung, dass mit Aufnahme von vorvertraglichen und vertraglichen Geschäftsbeziehungen mitenthaltene personenbezogene Daten in Erfüllung dieser Geschäftsbeziehung von uns automationsunterstützt gespeichert und verarbeitet werden.

Als Erfüllungsort (Gerichtsstand) für Lieferung und Zahlung gilt Hamburg.
Eingetragen beim Amtsgericht Hamburg HRA 91579.

Lieferhinweis

Unsere Preise verstehen sich ab Hamburg.

Verpackungs- und Transportkosten gehen zu Lasten und auf Gefahr des Käufers.

Wir berechnen diese Kosten. Mengenversand durch unsere Versandpartner senkt die Frachtkosten; wir bemühen uns immer um preisgünstigste und schnellste Versandform. Nachnahmegebühren unserer Versandpartner gehen zu Lasten des Kunden.

Lieferungen an Betriebsstätten mit unseren eigenen Fahrzeugen im Großraum Hamburg erfolgen ab einem Netto-Warenwert von € 250,00 kostenfrei. Wir berechnen Anfuhrgebühren: € 10,00 bis zu einem Nettowarenwert von € 25,00 und € 4,90 bis zu einem Nettowarenwert von € 250,00. Bei Lieferungen von Biegeholz in Längen von 3 – 6 m, bzw. über 6 m, wird je Lieferung eine Vorfracht in Höhe von € 50,00, bzw. € 100,00 fällig.

Bei Lagerware erfolgt der Versand innerhalb 1 – 2 Tagen, bei Sonderbestellungen nach Absprache.

Alle Kataloge und die darin enthaltenen Beschreibungen und Preise wurden von uns mit größter Sorgfalt zusammengestellt; eine Haftung hieraus entsteht nicht. Wir behalten uns Preisänderungen und technische Änderungen vor.

Wulf Kappes Tischlereibedarf OHG, Hamburg, 6 / 2018

Inhaltsverzeichnis

Abdeckkappen	9	30, 31
Abschlußköpfe	9	6, 10, 21
Altdeutsch Möbelbeine		24
Antrittspfostenkugeln	9	6, 10, 21
Aststöpsel		31
Balsaholz		26
Balustradenstäbe	6	7
Befestigungshölzer		25
Bettknöpfe		21
Chippendale-Beine		23
Dübel		32, 33
Edelstahlrohre		10
Edelstahlkugeln		10
Eßtischbeine		22, 24
Fachwerk-Nägeln		28
Filigree		34
Geländerstäbe	3	5, 6, 7
Haken		29
Hammer		35
Handläufe	5	7, 8, 12, 13, 14, 15
Handlaufecken		12
Handlaufhalter / -stützen		16, 17
Handlaufzubehör	8	12, 13
Harzgallenflicke		28
Heizkörperrosetten		29
Heizkörperverkleidung		34
Holzhammer		35
Holzkugeln		27
Holzräder		26
Kabeldurchlässe		29
Keile		28

verweisende Ziffern siehe Titelseite

Kanteln		24
Kleinformelbeine		23, 25
Konische Rundbeine		22, 25
Kugel- und Klotzfüße		18, 19, 20
Kugeln aus Holz		27
Kugeln aus Edelstahl		10
Löwenfüße		20
Möbelfüße		19, 20, 21, 23
Omega-Handläufe		7
Pfosten	4	4
Pfostenköpfe	9	6, 10, 21
Präzisionsdübel		32
Querholzplättchen		31
Räder		26
Riffelstäbe		33
Riffelzapfen		28
Rohrrosetten		29
Rokoko-Fuß		21
Rundstäbe		5, 33
Schnitzholz		26
Spaxkappen		31
Stilbeine		22, 23
Tischbeine		22, 23, 24, 25
Treppenpfosten	4	4
Treppen-Renovierung		22
Treppenstäbe	3	5, 6, 7, 10
Treppenstäbe Holz-Edelstahl		10
Treppenstufen	1	11
Tritt-Stop-Profil		11
Verbindungselemente		28
Winkeldübel		28

Lagerware (außer S. 12 - 15), Nettopreise zzgl. gesetzliche MwSt.

Treppenpfosten

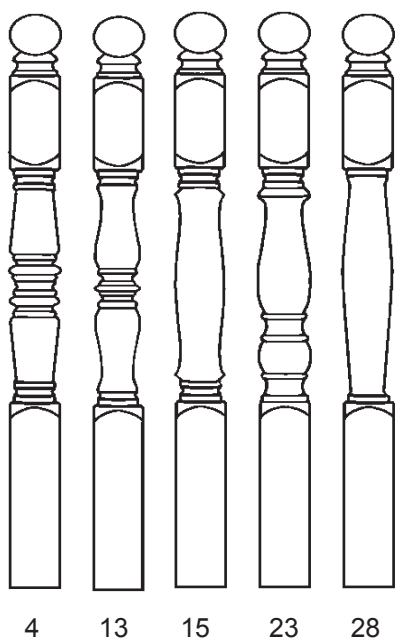
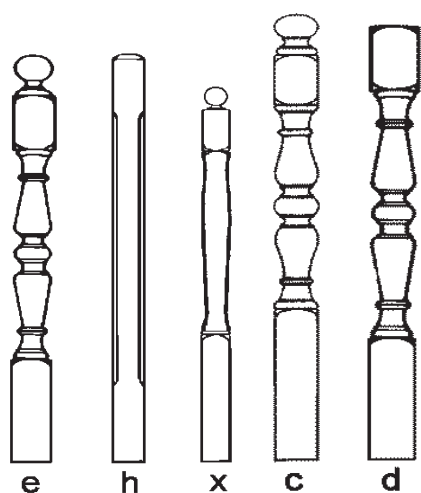
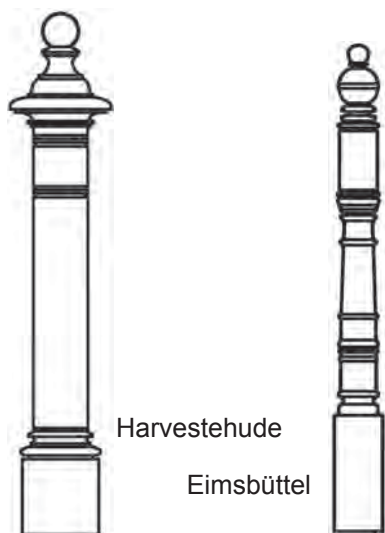

Typ 4 bis 28: Längen: Kopf 15 cm, Vierkant oben 20 cm, Mitte 55 cm, Vierkant unten 40 cm
Vierkante/gedrechselte Flächen geschliffen. Verwendbar im Innenbereich.

Typ	Holzart	Länge in cm gesamt / unten	Stärke in cm		Best.- Nr.	€/ Stück
			Ø	unten		
	Buche	~147 / 29	21,0	17,5	Harves.	v
		~137 / 38	12,0	13,0	Eimsb.	v
d		# 105 / 29	9,3	9,5	40261	v
e		115 / 29	9,3	9,5	40271	v
h		107 / 21,5		7,4	40211	v
x		115 / 28	7,2	7,4	40411	v
c	128 / 43	10,5	11,0	40251	v	
e	Eiche	115 / 29	9,3	9,5	42271	v
h		# 107 / 21,5		7,4	42281	v
h	Kiefer	107 / 21,5		7,4	43231	v
x		# 115 / 28	7,2	7,4	43241	v

= auslaufend

4	Buche	130 / 40	9,7	10,0		v
13		130 / 40	9,7	10,0		v
15		130 / 40	9,7	10,0		v
23		130 / 40	9,7	10,0		v
28		130 / 40	9,7	10,0		v
4	Carolina	130 / 40	9,7	10,0		v
13		130 / 40	9,7	10,0		v
15		130 / 40	9,7	10,0		v
23		130 / 40	9,7	10,0		v
28		130 / 40	9,7	10,0		v

Andere Maße und Holzarten auf Anfrage.

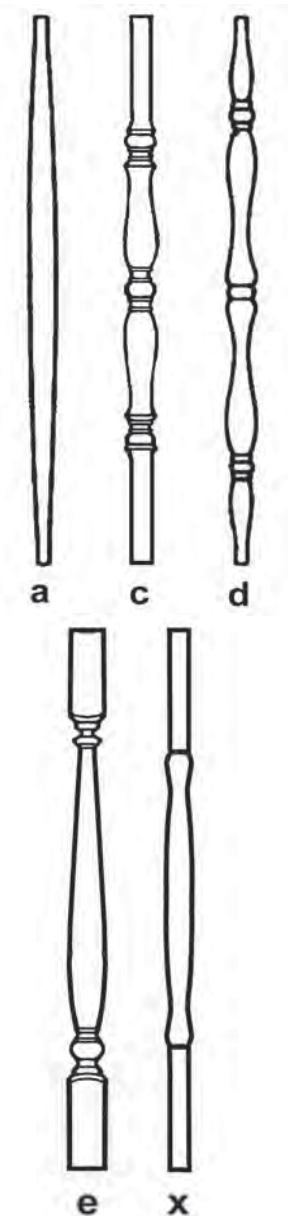

Treppen- und Geländerstäbe

Typ	Holzart	Länge in cm	Ø Stärke in mm		Best.-Nr. lose	€/ Stück
			Mitte	Enden		
a	Buche	78	30	18	40780	v
a		90	30	18	40900	v
c		90	38	22	49960 S	v
d		78	37	20	41780	v
d		90	37	20	41900	v
e		90	38	□ 40/200	43970	v
x		90	37	22	40810	v
a	Eiche	90	30	18	41960	v
d	#	78	37	20	43930	v
d		90	37	20	41990	v
a	Kiefer #	78	30	18	40870	v
a		90	30	18	40820	v
x	#	90	37	22	40890	v

= auslaufend

c = Variostab

von 90 bis 60 cm kürzbar

Rundstäbe, geschliffen, roh

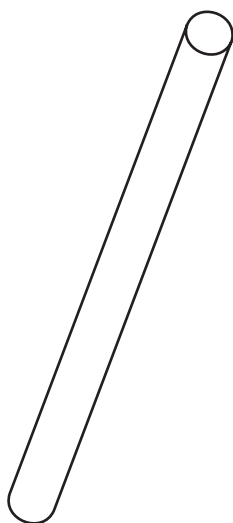

	Holzart	Länge in cm	Ø Stärke in mm	€/ Stück
	Buche ged.	90	20	v
	Eiche	90	20	v
	Buche ged.	90	22	v
	Carolina	90	22	v
	Ahorn	90	25	v
	Buche, ged	90	25	v
	Carolina	90	25	v
	Eiche	90	25	v
	Kiefer	90	25	v

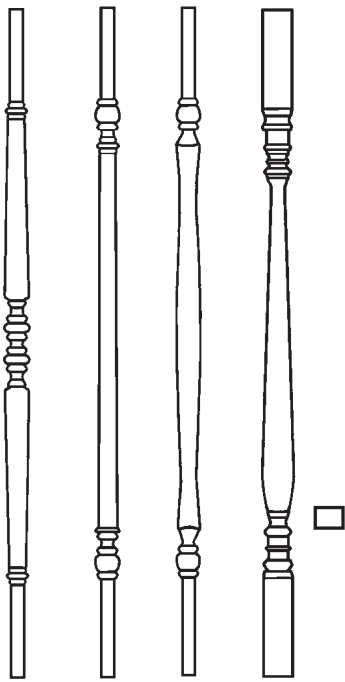

4 5 15 23

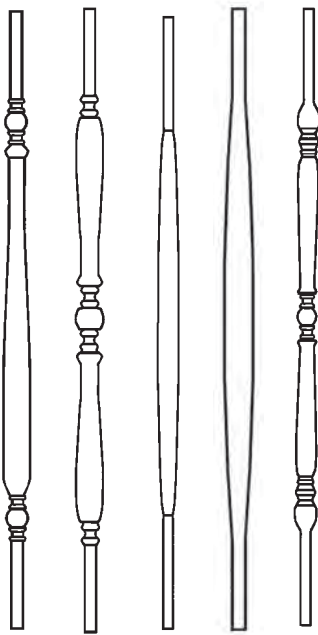

24 27 28 29 30

Treppenstäbe

Typ	Holzart	Länge in cm	Ø Stärke in mm		€/Stück
			Mitte	Enden	
4	Buche	90	35	20	v
5		90	35	20	v
15		90	35	20	v
23		90	35	40 □	v
24		90	35	20	v
27		90	35	20	v
28		90	35	20	v
29		90	35	20	v
30		90	35	20	v
4	Carolina	90	35	20	v
5		90	35	20	v
15		90	35	20	v
23		90	35	40 □	v
24		90	35	20	v
27		90	35	20	v
28		90	35	20	v
29		90	35	20	v
30		90	35	20	v
24	Esche	90	37	20	v
28		90	37	20	v

Verwendbar im Innenbereich Profil ca. 650 mm lang
Alle gedrechselten Flächen geschliffen

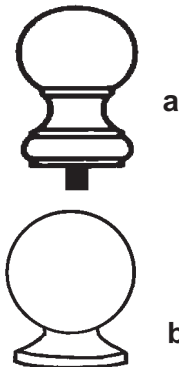

Abschlussköpfe für Pfosten, nur für den Innenbereich

Typ	Holzart	Höhe in cm	Ø Stärke in mm	Bohrung in mm	Best.- Nr.	€/Stück
b	Buche	11,0	90	16	5204	v
a		11,5	90	16	44321	v
a		8,0	60	12	44361S	v
a	Kiefer	11,5	90	16	44331	v

Produktbeschreibung: Typ a gebohrt mit losem Dübel

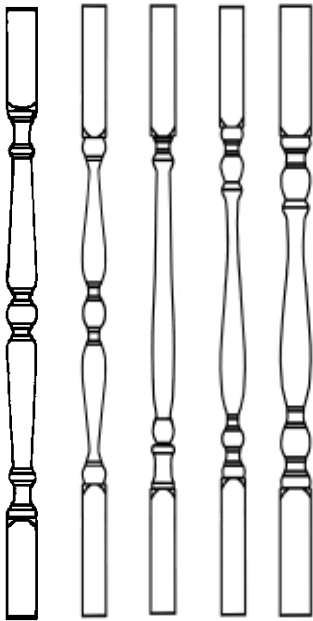

Balustradenstäbe

Typ	Holzart	Länge in cm	Ø Stärke in mm		Best.-Nr.	€ / Stück
			Mitte	Enden		
v	Buche	90	48	50	49970	v
b		90	48	50	510	v
c		90	48	50	511	v
d		90	48	50	512	v
e		90	61	63	600	v

v b c d e

Bitte Preise für größere Stückzahlen erfragen

Handläufe



Typ	Holzart	Länge in m	Stärke in mm		Best.-Nr.	€ / Stück
			Breite	Höhe		
a	Buche	1,25	55	50	40011	v
a		2,50	55	50	40031	v
a		3,00	55	50	40051	v
a	Kiefer	1,20	55	50	43011	v
a		2,40	55	50	43031	v
a		3,00	55	50	43051	v



Art.Nr.	Abmessung	Buche	Kiefer	Redpine	Mahagoni	Eiche
4058	40 x 58 mm		v			
5358	53 x 58 mm	v	v	v	v	v
6565	65 x 65 mm	v	v	v	v	v

Runde Handläufe

Lagerware

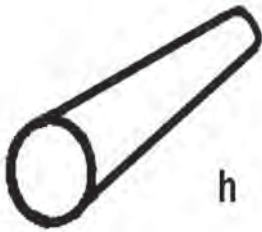

Typ	Holzart	Länge in m	Stärke in mm		Best.-Nr.	€ / Stück
h	Buche	1,25	40		44112	v
h		2,50	40		44132	v
h		3,00	40		44133	v
h		4,00	40		44138	v
h		1,25	42,4		44113	v
h		2,50	42,4		44134	v
h		3,00	42,4		44135	v
h		4,00	42,4		44137	v
h		1,25	45		44111	v
h		2,50	45		44131	v
h		3,00	45		44151	v
h		4,00	45		44136	v
h		1,25	50		44152	v
h		2,50	50		44153	v
h		3,00	50		44154	v
h		4,00	50		44155	v
h		1,25	60		44142	v
h		2,50	60		44143	v
h		3,00	60		44144	v
h		Eiche	2,50	45		4525005
h	4,00		45		4540005	v
h	Kiefer	2,50	45		4525001	v
h		4,00	45		4540001	v
Buche durchgehend, ungezinkt						
Kiefer - Handläufe durchgehend, ungezinkt						



Auf Anfrage:

Handläufe mit Abflachung oder Nutfräsung.

Handläufe horizontal oder steigend gebogen.

Ovale Handläufe in unterschiedlichen Querschnitten.

Andere Holzarten lieferbar.



Tischplatten und Zubehör

Neu im Programm (ein Auszug)

Tischplatten Eiche

Fragen Sie uns nach Preisen und Lieferzeiten

Castle Line

geschliffen

Breite: 1000 mm +/- 3 mm, Lamellen 12 - 24 cm

Stärke mm: s.u.	200 cm	220 cm	240 cm	260 cm	280 cm	300 cm
	€ / Stk.	€ / Stk.	€ / Stk.	€ / Stk.	€ / Stk.	€ / Stk.
 20	v	v	v	v	v	v
40	v	v	v	v	v	v
2 x 40 (Twin)	v	v	v	v	v	v

Nature Line

geschliffen, mit glatter Baumkante

Breite: 1000 mm +/- 10 mm

Stärke 40 mm



200 cm	220 cm	240 cm	260 cm	280 cm	300 cm
€ / Stk.	€ / Stk.	€ / Stk.	€ / Stk.	€ / Stk.	€ / Stk.
v	v	v	v	v	v

Old Style Kop

gebürstet, Kopfende beidseitig mit Querlamelle,

Breite: 1000 mm +/- 5 mm

Stärke 45-48 mm



200 cm	220 cm	240 cm	260 cm	280 cm	300 cm
€ / Stk.	€ / Stk.	€ / Stk.	€ / Stk.	€ / Stk.	€ / Stk.
v	v	v	v	v	v

Old Style

gebürstet, mit / ohne V-Fuge

Breite: 1000 mm +/- 5 mm

Stärke 45-48 mm



200 cm	220 cm	240 cm	260 cm	280 cm	300 cm
€ / Stk.	€ / Stk.	€ / Stk.	€ / Stk.	€ / Stk.	€ / Stk.
v	v	v	v	v	v

Old Style Bau

geschliffen, mit natürlicher Baumkante mit / ohne V-Fuge



Stärke 45-48 mm



200 cm	220 cm	240 cm	260 cm	280 cm	300 cm
€ / Stk.	€ / Stk.	€ / Stk.	€ / Stk.	€ / Stk.	€ / Stk.
v	v	v	v	v	v

Preise netto zzgl. gesetzl. MwSt. in €

WULF KAPPES TISCHLEREIBEDARF WINSBERGRING 5 22525 HAMBURG

Edelstahl

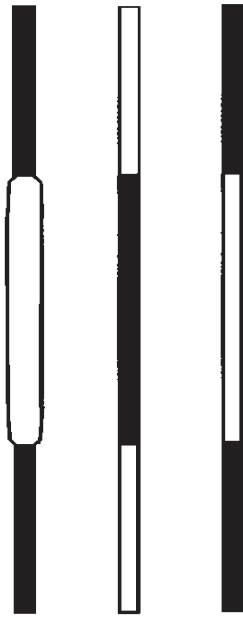

28

32

33

schwarz = Edelstahl

Treppenstäbe Holz-Edelstahl

20 mm

Typ	Buche gedämpft	Länge in cm gesamt / unten	Stärke in cm		Best.-Nr	€ / Stück
			Ø	unten		
	FM 28	90 / 25	3,6	2,0	632	v
	FM 32	90 / 25	2,0	2,0	642	v
	FM 33	90 / 25	2,0	2,0	602	v

Alle Holzteile endlackiert, seidenmatt.

Alle Edelstahlteile geschliffen mit 360er Korn.

Andere Holzarten sowie Längen auf Anfrage.

Edelstahlrohre 16, 20 oder 25 mm Ø, 90 cm lang

Din 1.4301 geschweißtes Edelstahlrohr, Naht innen, nicht gegläht.

Alle geschliffen mit 360er Korn.

Lagerware ist 90 cm lang.

Sonderlängen auf Anfrage.



Typ	Länge in cm	Stärke Ø mm	€ / Stück
	90	16	v
	90	20	v
	90	25	v

Kurzfristige Preisänderungen sind möglich.

Kugeln aus Edelstahl, Antrittspostenkugeln

mit Gewinde, matt poliert, rundum verschliffen

Kurzfristige Preisänderungen sind möglich.

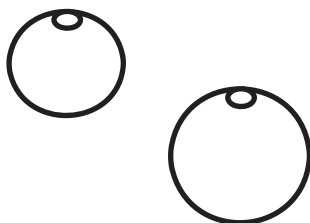

Typ	Edelstahl Kugel Ø in mm	Gewinde	€ / Stück
	80	M8	v
	100	M10	v

Treppenstufen-Rohlinge

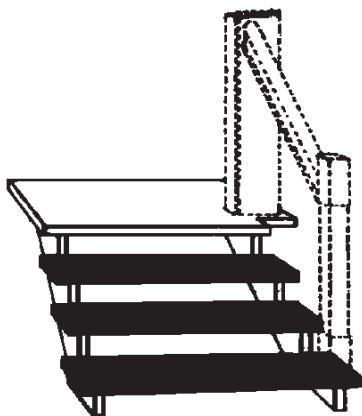

Buche gedämpft

Typ	Holzart	Länge in cm	Breite in cm	Stärke cm	€ / m ²	€ / Stück
		90	65	4,5	v	v
		100	65	4,5	v	v
		120	65	4,5	v	v
		140	65	4,5	v	v
		160	65	4,5	v	v
		180	65	4,5	v	v

Produktbeschreibung: Gedämpft, stabverleimt mit durchgehenden Lamellen, Lamellenbreite 40 - 80 mm

Eiche

Typ	Holzart	Länge in cm	Breite in cm	Stärke cm	€ / m ²	€ / Stück
		90	65	4,0	v	v
		100	65	4,0	v	v
		120	65	4,0	v	v
		140	65	4,0	v	v
		160	65	4,0	v	v
		180	65	4,0	v	v

Produktbeschreibung: Stabverleimt mit durchgehenden Lamellen, Lamellenbreite 43 / 48 mm fix, beidseitig 80er Korn geschliffen, D3-Verleimung formaldehydfrei

Weitere Treppenstufen, Wangen- und Podestplatten finden Sie in unserem Katalog: Dekorative Elemente, Runde Sachen / Leimholz

Tritt-Stop-Profil Nr. 180

Treppenstufen-Anti-Rutsch zum Einnuten	Breite mm	Nut mm	€ / m	€ / m
25 m Rolle = VPE		Abnahme VPE		lose
schwarz	10	4 x 8	v	v
braun, grau	10	4 x 8	v	v



Maßstab ca. 1:1

Handläufe nach Aufmaßliste bis 4000 mm

Abnahmemengen bis 50 m ohne Fixlängenzuschnitt

Auf Bestellung

Lieferzeit ca. 14 Tage

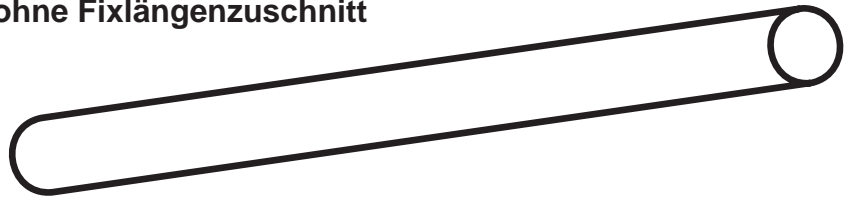

Handläufe

Ø mm	Buche €/ m	Buche gedämpft	Esche	Eiche	Mahagoni
40	v	v	v	v	v
42,4	v	v	v	v	v
45	v	v	v	v	v
50	v	v	v	v	v
60	v	v	v	v	v

Ø mm	Kiefer	amerik./europ.	europ.	amerik	Lärche
		Kirsche	Ahorn	Nußbaum	
40	v	v	v	v	v
42,4	v	v	v	v	v
45	v	v	v	v	v
50	v	v	v	v	v
60	v	v	v	v	v

roh, geschliffen, ast- und fehlerfrei



Halbkugelendkappen

(Preise gelten für alle Holzarten)

Ø mm	40	42,4	45	50	60
€/ Stk.	v	v	v	v	v

Halbkugelendkappen lackieren: v €/ Stk.



Bögen Innenradius 45 mm, 90 ° Winkel
Einseitig Standardbohrung 10 mm

	Buche	Buche ged.	Esche	Eiche	Maha- goni	Kiefer	Kirsche ami./eu.	Ahorn eu.	ami. Nußb.	Lärche
Ø mm	€/ Stk.	€/ Stk.	€/ Stk.	€/ Stk.	€/ Stk.	€/ Stk.	€/ Stk.	€/ Stk.	€/ Stk.	€/ Stk.
40	v	v	v	v	v	v	v	v	v	v
42,4	v	v	v	v	v	v	v	v	v	v
45	v	v	v	v	v	v	v	v	v	v
50	v	v	v	v	v	v	v	v	v	v

Bögen lackieren: v €/ Stück

Bearbeitung von Handläufen

Auf Bestellung
Lieferzeit ca. 14 Tage

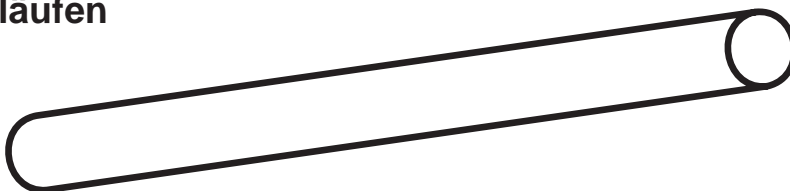

Handläufe farblos lackieren

Ø mm	40	42,4	45	50	60
€/ m .	v	v	v	v	v

DD-Lack, desinfektionsmittelresistent, B1, 2-maliger Auftrag mit Zwischenschliff

Abplatten, Nuten

Abnahme m	€/ m	Abplattung anfräsen Breite nach Angabe	Nut einfräsen Maße nach Angabe
0 - 5		v	v
5 - 10		v	v
10 - 20		v	v
20 - 50		v	v

Weitere ausführbare Bearbeitungen

Endenbearbeitung: Halbkugel, Abrundung, Fase, Kantenbruch, Linse) inkl. Fixlängenzuschnitt	€/ Ende	v
Endenbearbeitung wie vor, jedoch inklusiv dem Ausleimen der Nut im Endenbereich		v
Handläufe auf Fixlänge schneiden inkl. Fase anfräsen; Übergang als V-Fuge bei Bogenmontage		v
Dübelbohrung an den Handlaufenden, Standard 10 mm		v
Endenbearbeitung für Bögen: Fase		v
Linse		v
Dübelbohrung Standard 10 mm		v
Bohrschablone Ø 40 / 45 / 50 mm für Bohrung Ø 10 mm		v
	€/ Stück	
Verbindungsschraube		v
Quelldübel		v
Handläufe beschriften lt. Vorgabe		v
Handläufe über 4000 mm müssen geschliffet werden		
Schiftung bis 45 mm		v
Schiftung über 45 mm		v

Handläufe nach Aufmaß bei unterschiedlichen Längen, Kommissionsware

Lieferzeit nach Absprache. Alle Handläufe mit gleicher Länge plus 10 % Aufschlag.

Durchgehende Längen bis 4 m.

Buche, natur

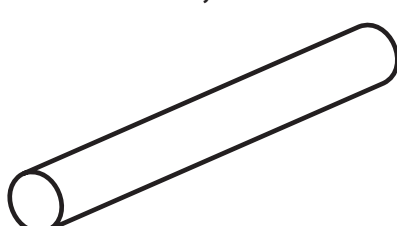

Preise = € / m	Ø mm	40	42,4	45	50	60
50 - 100 m	v	v	v	v	v	v
100 - 200 m	v	v	v	v	v	v
200 - 500 m	v	v	v	v	v	v
500 - 1000 m	v	v	v	v	v	v
genütet	50 - 100 m	v	v	v	v	v
	100 - 200 m	v	v	v	v	v
	200 - 500 m	v	v	v	v	v
	500 - 1000 m	v	v	v	v	v
lackiert	50 - 100 m	v	v	v	v	v
	100 - 200 m	v	v	v	v	v
	200 - 500 m	v	v	v	v	v
	500 - 1000 m	v	v	v	v	v
lackiert und genütet	50 - 100 m	v	v	v	v	v
	100 - 200 m	v	v	v	v	v
	200 - 500 m	v	v	v	v	v
	500 - 1000 m	v	v	v	v	v

Buche, gedämpft

Preise = € / m	Ø mm	40	42,4	45	50	60
50 - 100 m	v	v	v	v	v	v
100 - 200 m	v	v	v	v	v	v
200 - 500 m	v	v	v	v	v	v
500 - 1000 m	v	v	v	v	v	v
genütet	50 - 100 m	v	v	v	v	v
	100 - 200 m	v	v	v	v	v
	200 - 500 m	v	v	v	v	v
	500 - 1000 m	v	v	v	v	v
lackiert	50 - 100 m	v	v	v	v	v
	100 - 200 m	v	v	v	v	v
	200 - 500 m	v	v	v	v	v
	500 - 1000 m	v	v	v	v	v
lackiert und genütet	50 - 100 m	v	v	v	v	v
	100 - 200 m	v	v	v	v	v
	200 - 500 m	v	v	v	v	v
	500 - 1000 m	v	v	v	v	v

Handläufe nach fallenden Längen, Kommissionsware, Lieferzeit nach Absprache

Durchgehende Längen bis 4 m.

Buche, natur

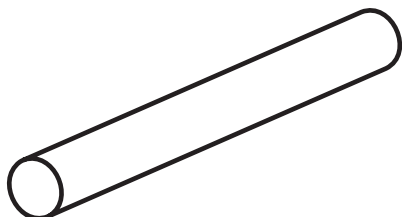

genutet

genutet

genutet

genutet

genutet

genutet

genutet

genutet

genutet

genutet

genutet

genutet

genutet

genutet

genutet

genutet

genutet

genutet

genutet

genutet

genutet

genutet

genutet

genutet

genutet

genutet

genutet

genutet

genutet

genutet

genutet

genutet

genutet

genutet

genutet

genutet

genutet

genutet

genutet

genutet

genutet

genutet

genutet

genutet

Preise = € / m	Ø mm	40	42,4	45	50	60
50 - 100 m	v	v	v	v	v	v
100 - 200 m	v	v	v	v	v	v
200 - 500 m	v	v	v	v	v	v
500 - 1000 m	v	v	v	v	v	v
50 - 100 m	v	v	v	v	v	v
100 - 200 m	v	v	v	v	v	v
200 - 500 m	v	v	v	v	v	v
500 - 1000 m	v	v	v	v	v	v
50 - 100 m	v	v	v	v	v	v
100 - 200 m	v	v	v	v	v	v
200 - 500 m	v	v	v	v	v	v
500 - 1000 m	v	v	v	v	v	v
50 - 100 m	v	v	v	v	v	v
100 - 200 m	v	v	v	v	v	v
200 - 500 m	v	v	v	v	v	v
500 - 1000 m	v	v	v	v	v	v

Handläufe nach fallenden Längen, Kommissionsware, Lieferzeit nach Absprache

Durchgehende Längen bis 4 m.

Buche, gedämpft

genutet

genutet

genutet

genutet

genutet

genutet

genutet

genutet

genutet

genutet

genutet

genutet

genutet

genutet

genutet

genutet

genutet

genutet

genutet

genutet

Preise = € / m	Ø mm	40	42,4	45	50	60
50 - 100 m	v	v	v	v	v	v
100 - 200 m	v	v	v	v	v	v
200 - 500 m	v	v	v	v	v	v
500 - 1000 m	v	v	v	v	v	v
50 - 100 m	v	v	v	v	v	v
100 - 200 m	v	v	v	v	v	v
200 - 500 m	v	v	v	v	v	v
500 - 1000 m	v	v	v	v	v	v
50 - 100 m	v	v	v	v	v	v
100 - 200 m	v	v	v	v	v	v
200 - 500 m	v	v	v	v	v	v
500 - 1000 m	v	v	v	v	v	v
50 - 100 m	v	v	v	v	v	v
100 - 200 m	v	v	v	v	v	v
200 - 500 m	v	v	v	v	v	v
500 - 1000 m	v	v	v	v	v	v

HANDLAUFSTÜTZEN zum Schrauben oder Dübeln

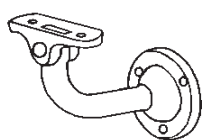

Nr.	Beschreibung	Stück / €	ab 50 Stück	ab 100 St.
4512	für 75 mm Wandabstand, mit gewölbter Auflage und Wandrosette mit drei versenkten Schraublöchern zum Anschrauben aus Stahl mit Leichtmetall-Auflage			
4512.02	silberfarbig einbrennlackiert	v	v	v
4512.03	einbrennlackiert, schwarz	v	v	v
4512.71	kunststoff-beschichtet RAL 9010	v	v	v

4511	wie 4512 gewölbte Auflage und Wandrosette ohne Schraublöcher für Montage mit Stockschraube			
4511.02	silberfarbig einbrennlackiert	v	v	v
4511.71	kunststoff-beschichtet RAL 9010		v	v

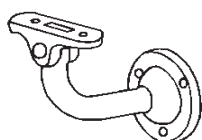

4514	für 75 mm Wandabstand, mit flacher Auflage und Wandrosette mit drei versenkten Schraublöchern, zum Anschrauben			
4514.02	silberfarbig einbrennlackiert	v	v	v
4514.03	einbrennlackiert, schwarz	v	v	v
4514/71	kunststoff-beschichtet RAL 9010	v	v	v

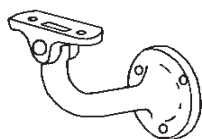

4516	für 75 mm Wandabstand, mit gewölbter Auflage und drei versenkten Schraublöchern zum Anschrauben aus Leichtmetall oder Messing			
4516.62	Messing matt gebürstet	v	v	v
4516.63	vernickelt	v	v	v

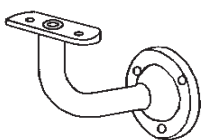

4524	für 75 mm Wandabstand, mit gewölbter Auflage und Wandrosette mit drei versenkten Schraublöchern zum Anschrauben.			
4524.02	Stahl / Leichtmetall, silberfarbig einbrennlackiert	v	v	v
4524.03	Stahl / Leichtmetall, schwarz einbrennlackiert	v	v	v
4524.06	Stahl galvanisch verzinkt	v	v	v
4524.71	Kunststoff beschichtet RAL 9010	v	v	v
4524.74	Kunststoff beschichtet RAL 8014	v	v	v
4524.81	Edelstahl-Rostfrei gebürstet	v	v	v
4524.82	Edelstahl, matt gebürstet	v	v	v
4524.83	Edelstahl, poliert	v	v	v

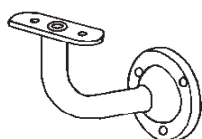

4525	für 75 mm Wandabstand, flache Auflage und Wandrosette mit drei versenkten Schraublöchern zum Anschrauben			
4525.83	Edelstahl, rostfr., geschliff.+ pol.	v	v	v

HANDLAUFSTÜTZEN zum Schrauben oder Dübeln

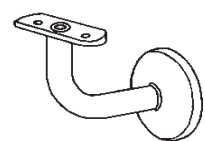

Nr.	Beschreibung	Stück / €	ab 50 Stück	ab 100 St.
4612	für 75 mm Wandabstand, Wandrosette mit drei Schraublöchern zum Anschrauben, mit Abdeckkappe, Edelstahl gebürstet			
4612.81	gewölbte Auflage	v	v	v
4613.81	flache Auflage	v	v	v

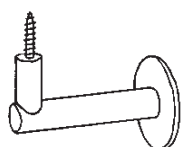

4547	Handlaufstütze 75 mm Abstand, gewölbte Auflage, mit Stockschraube zum Andübeln			
4547.06	Stahl, galvanisch verzinkt	v	v	v
4547.81	Edelstahl, rostfrei gebürstet	v	v	v

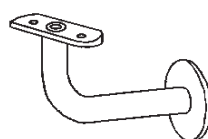

4570	Handlaufstütze 75 mm Abstand, gewölbte Auflage, lose Wandrosette, mit Stockschraube zum Andübeln			
4570.06	Stahl, galvanisch verzinkt	v	v	v
4570.71	Stahl / Leichtmetall, Kunststoff beschichtet RAL 9010 reinweiß	v	v	v
4570.81	Edelstahl-Rostfrei gebürstet	v	v	v
4570.82	Edelstahl-Rostfrei geschliffen + matt gebürstet	v	v	v



4582	Handlaufstütze 100 mm Abstand, gewölbte Auflage, Stockschraube			
4582.31	Leichtmetall, silberfarbig eloxiert	v	v	v

Handlaufhalter

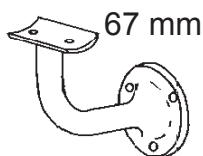

Best.-Nr.	gewölbte Auflage	Wandabstand	Handlauf	€ / Stück
49101	weiß	67 mm	rund	v
49021	braun	67 mm	rund	v
49011	vermessingt	67 mm	rund	v
49041	Messing	67 mm	rund	v
49191	Edelstahloptik	67 mm	rund	v

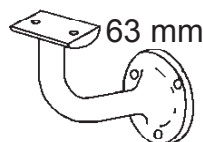

Best.-Nr.	flache Auflage	Wandabstand	Handlauf	€ / Stück
49081	weiß	63 mm	gerade	v
49091	braun	63 mm	gerade	v
49071	vermessingt	63 mm	gerade	v



49201	Edelstahloptik, gewölbte Auflage	73 mm	rund	v
-------	----------------------------------	-------	------	---

Kugel- und KlotzfüÙe

KugelfüÙe

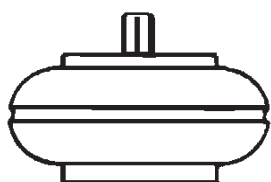

Typ	Holzart	Höhe in mm	Ø Stärke in mm	Bohrung in mm	Best.-Nr.	€ / Stück	
a	Buche #	65	110	16	15891	v	
a		60	90	16	15911S	v	
a		#	55	75	16	15931	v
a			45	55	12	15951	v
b			75	70	16	18286	v
b		#	80	90	16	18287	v
h		105	85	16	18288	v	

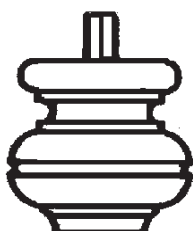

b

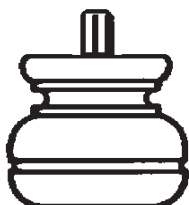

a	Fichte	50	70		18050	v	
a		70	100		18070	v	
a		#	80	120		18080	v
b			60	65		18160	v
b			75	70		18175	v
b		#	80	90		18180	v
b	#	80	110		18185	v	
g		80	85		18285	v	

d



g

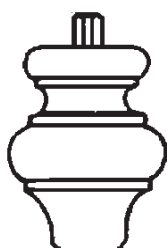

h

d	Kiefer #	80	95	16	17731	v
---	----------	----	----	----	-------	---

= auslaufend



f

KlotzfüÙe

Typ	Holzart	Höhe in mm	Ø Stärke in mm	Bohrung in mm	Best.-Nr.	€ / Stück
f	Kiefer	80	60	16	17251	v

Kugel- und Klotzfüße

Kugelfüße Fichte astig, Verarbeitungsbereich Antiquitäten

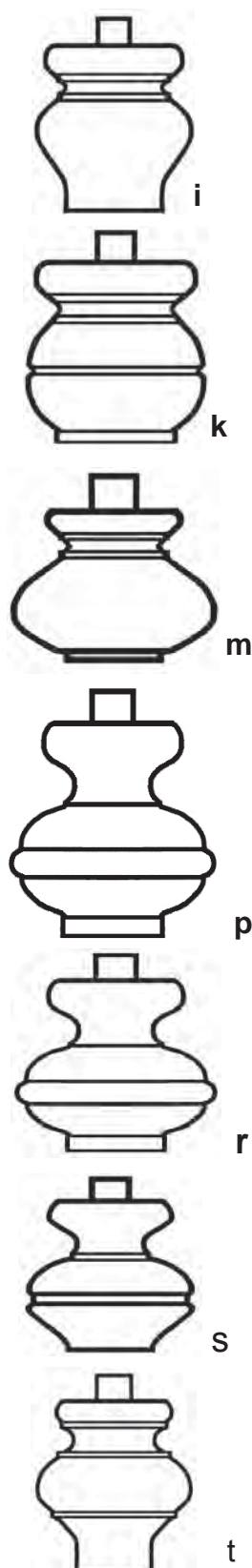

Typ	Holzart	Höhe in mm	Ø Stärke in mm	Best.-Nr.	€ / Stück
i	Fichte	77	64	6935	v
	Eiche				v
i	Fichte	94	83	6937	v
	Eiche				v
k	Fichte	74	65	6936	v
	Eiche				v
k	Fichte	94	88	6938	v
	Eiche				v
m	Fichte	85	111	6940	v
p	Fichte	105	110	6941	v
r	Fichte	86	89	6942	v
	Eiche				v
s	Fichte	83	86	6943	v
t	Fichte	94	88	6944	v

Möbelfüße



Typ	Holzart	Höhe in mm	Ø Stärke in mm	Best.-Nr.	€ / Stück
	Fichte	139	61	6945	v
	Fichte	155	82	6950	v
	Eiche				v

"Löwenfüße"



	Buche	115	50	FU 5/A	v
	Buche	170	80	FU 5	v
	Buche	100	70	FU 6	v

Pfostenköpfe



Typ	Holzart	Höhe in mm	Ø Stärke in mm	Best.-Nr.	€ / Stück
	Buche	100	60	OM 44 T	v
	Buche	120	70	OM 45 T	v
	Buche	160	95	OM 46 T	v
			Fuß rund		
	Buche	100	60	OM 47 T	v
	Buche	115	70	OM 48 T	v
	Buche	150	90	OM 49 T	v
			Fuß viereckig		

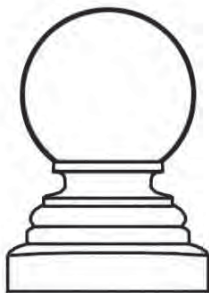

	Kiefer	95	65	6955	v
	Eiche	95	65	6955	v
Pfostenkopf für den Verarbeitungsbereich Antiquitäten					

Rokoko-Fuß



	Buche	255	95 x 150	FU 7	v
--	-------	-----	----------	------	---

Treppenrenovierung, einteilige Trittstufenelemente nach Aufmaß

Kommissionsware

Hochabriebfestes Laminat (CPL)
Beanspruchungsklasse 32
Abriebklasse AC4

Gerade Vorderkante,
optional mit
Aluminium-Profil
63 mm hoch

Maße gerade Vorderkante
Länge außen 63 mm
Länge innen 52 mm
Stärke 20 mm

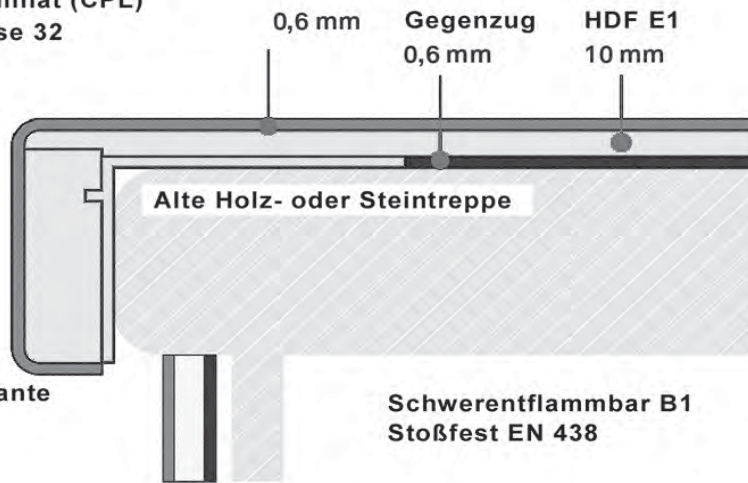

Austrittstufen
Stellstufen
Doppelstufen
Mehrzweckplatten
Podestplatten
Verschiedene Dekore
Umleimer und vieles mehr!

Fragen Sie uns!

Stilvorderkante
optional mit
Aluminium Profil
75 mm hoch

Maße Stilvorderkante
Länge außen 75 mm
Länge innen 64 mm
Stärke 24 mm (oben)
Stärke 18 mm (unten)

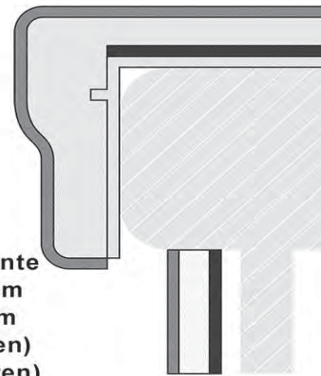

90185

Tischbeine

Tischbeine 760 mm

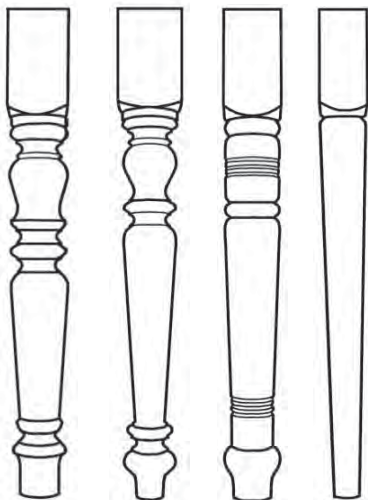

TS01 TS02 TS03 TS06

Typ	□	Tanne/Fichte	Buche
TS 01-1	70 x 70	v	v
TS 01	90 x 90	v	v
TS 02-2	70 x 70	v	v
TS 02	90 x 90	v	v
TS 03-3	70 x 70	v	v
TS 03	90 x 90	v	v
TS 06-6	70 x 70	v	v
TS 06	90 x 90	v	v



C



D



FU2-4
FU9-12

FU1 - 4A Vorderkante gerundet

FU 9 - 12 Vorderkante mit Grat



FU1

FU 1 - 4A Vorderkante gerundet

FU4A Kopf Vierkant f. runden Tisch

FU 9 - 12 Vorderkante mit Grat

FU1 -12 Montagefertig, abgerichtet, abgelängt

Typ	Länge in mm	Weite in mm	Stärke in mm	Buche €/ Stück	Eiche €/ Stück	Nußbaum €/ Stück
C 14011S	700	60	60	v	v	
D 14012S	700	90	90	v	v	
FU1	180	75	70	v	v	
FU2	420	47	47	v	v	
FU3	600	65	60	v	v	
FU4	740	95	70	v	v	
FU4A	740	90	50	v		
FU9	200	75	70	v	v	v
FU10	450	47	47	v	v	v
FU11	650	65	60	v	v	v
FU12	760	95	70	v	v	v

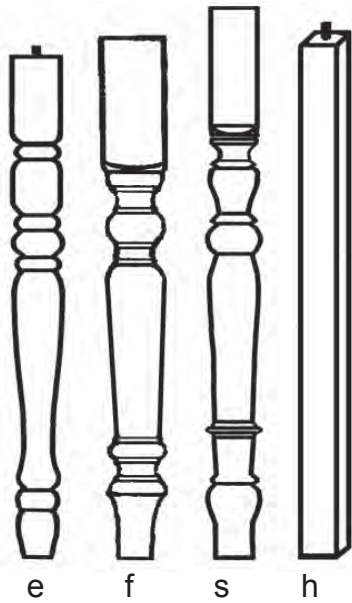

Tischbeine

Typ	Holzart	Höhe in mm	Ø Stärke in mm	Best.-Nr	€ / Stück	
f	Buche	750	75 □	14151S	v	
s		800	55 □	14001M	v	
s	Eiche	800	55 □	14002M	v	
f		750	75 □	14150S	v	
e	Fichte #	720	55	14072	v	
f		#	750	75 □	14175	v
h		#	750	45 □	14176	v
h		#	450	45 □	14189	v
h		#	250	45 □	14199	v
s	Kiefer	800	55 □	14003M	v	
f		750	75 □	14149S	v	



Altdeutsche Möbelbeine

Holzart	Länge in cm	Stärke Ø/□ in mm	Länge □ in mm oben/unten	Best.-Nr	€ / Stück
Buche #	20	46 / 44	45 / 45	15499	v

Rundgedrehte Teile geschliffen, Vierkant sauber gehobelt.

= auslaufend

Eßtischbeine

Normalausführung zur traditionellen Zargenverleimung

Holzart	Länge	Stärke	Best.-Nr	€ / Stück
Buche	76	55	23031M	v
	76	65, g	23051M	v

Produktbeschreibung: gefasten Außenkanten, eine Kante leicht

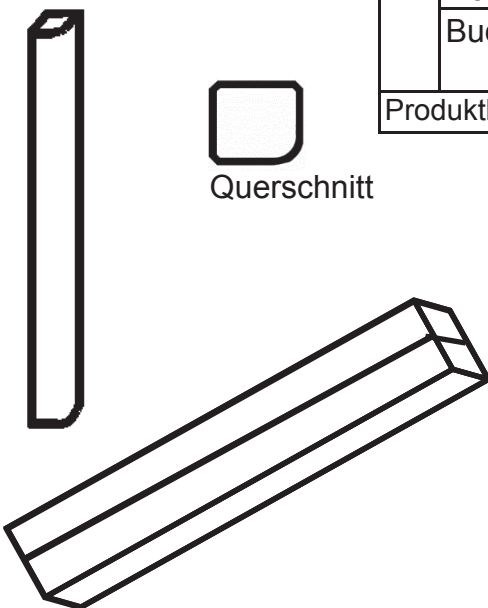

Kanteln, eine Leimfuge

Holzart	Länge in cm	Stärke in mm	€ / Stück
Buche	110	70 x 70	v
Buche	90	80 x 80	v
Buche	130	100 x 100	v
Buche	180	100 x 100	v
Eiche	80	100 x 100	v
Eiche	80	120 x 120	v

Tischbeine Eiche 3-fach 40 mm. Verleimung stumpf D 3 Weißleim, durchgehende Lamellen ca. 40 - 70 mm



Konische Rundbeine

Holzart	Länge in cm	Ø Stärke oben/unten in mm	Stockschraube Ø in mm	Best.-Nr.	€ / Stück
Buche	76	42 / 22	8	SFR 78	v
	48	42 / 22	8	SFR 50	v
	35	42 / 22	8	SFR 37	v
	10	42 / 22	8	SFR 12	v
Eiche	76	42 / 22	8	SFR 76	v

Produktbeschreibung: mit eingedrehter Stockschraube und Befestigungsholz



Kleinmöbelbeine

Holzart	Länge in cm	□ Stärke in mm	Stockschraube Ø Länge in mm	Best.-Nr.	€ / Stück
Buche	72 #	40	8 / 50	20511	v

Produktbeschreibung: Viereckige, gleichbleibend starke Form, mit eingedrehter Stockschraube zur Anbringung von Befestigungshölzern.

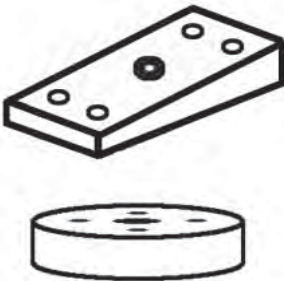

Befestigungshölzer

Holzart	Länge in mm	Breite in mm	Stärke in mm	Best.-Nr.	€ / Stück
Buche					
schräg	110	70	26 / 13		v
gerade	rund	Ø 75	20	49361	v
gerade	60	60	20		v
gerade	110	70	20		v



a b

Tischbeine

Holzart	Länge in cm	Ø Stärke in mm	Form	Best.-Nr.	€ / Stück
Kiefer	72 #	55	rund a	17431	v
	45 #	55	rund a	17449	v
Buche	72 #	60 x 60	□ b	12103	v

Produktbeschreibung: Leichte Montage der Tischbeine an die Tischplatte mit Befestigungshölzern.

Holzräder, Schnitzholz, Balsaholz

Schnitzholz Linde

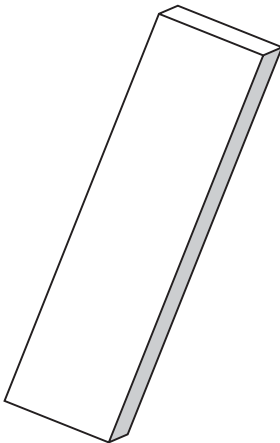

Holzart	Länge in mm	Breite in mm	Stärke in mm	Best.-Nr.	€ / Stück
Linde	200	45	25	79711	v
	200	75	25	79721	v
	300	45	45	79731	v
	300	100	45	79741	v
	300	150	45	79751	v
	400	75	75	79761	v
	400	150	75	79771	v

Balsaholz 1000 mm lang

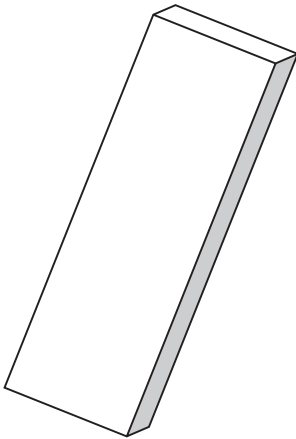

Ø Stärke in mm	Best.-Nr.	€ / Stück
2 x 100	98641	v
3 x 100	98642	v
4 x 100	98643	v
5 x 100	98644	v
6 x 100	98645	v
8 x 100	98646	v
10 x 100	98647	v
15 x 100	98648	v

Abmessung		
in mm	Best.-Nr.	€ / Stück
5 x 5	98685	v
5 x 8	98686	v
5 x 15	98687	v
5 x 20	98688	v
8 x 8	98689	v
10 x 10	98690	v
10 x 20	98691	v
15 x 15	98692	v

Holzräder, gummibereift, zweiseitig profiliert, kl. Mittelbohrung.

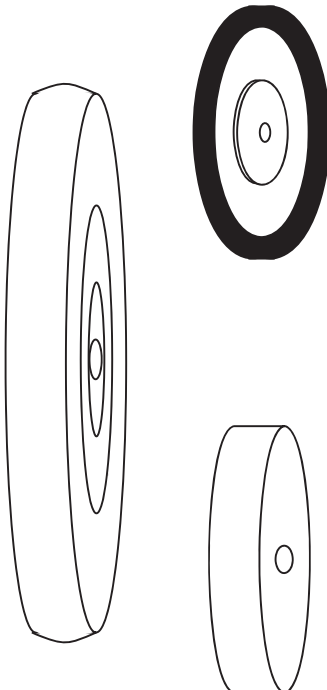

Holzart	Ø in mm	Stärke in mm	Art.-Nr.	Best.-Nr.	€ / Stk
Buche	40	13	R 1	9121	v
	65	16	R 2	9122	v
	100	22	R 4	9124	v

Holzräder, einseitig profiliert, kl. Mittelbohrung, Lauffläche ballig.

Holzart	Ø in mm	Stärke in mm	Art.-Nr.	Best.-Nr.	€ / Stk
Buche	40	10	R 12	9102	v
	60	11	R 13	9103	v
	80	12	R 14	9104	v
	100	13	R 15	9105	v

Scheibenräder beiderseits glatt, mit kleiner Mittelbohrung.

Holzart	Ø in mm	Stärke in mm	Art.-Nr.	Best.-Nr.	€ / Stk
Buche	30	8	R 33	9113	v
	40	9	R 34	9114	v

Holzkugeln

Holzkugeln gebohrt und ungebohrt



Holzart	Ø in mm	Ø Bohrung in mm	Best.-Nr.	Best.-Nr.	Best.-Nr.	€ / Stück
			halbgebohrt	durchgebohrt	ungebohrt	
Buche	15	3,5		9002		v
	20	4,0		9003	9022	v
	25	4,5	9054			v
	30	4,5	9055		9024	v
	35				9025	v
	40				9026	v
	50				9027	v
	60				9028	v
	70				9029	v
	80				9030	v
	100				9032	v
	120				M120B	v
	150				M150B	v
	200				M200B	v
240				M240B	v	
Eiche	80	D4 verleimt			M080E	v
	100	D4 verleimt			M100E	v
Kiefer	100	D4 verleimt			M100K	v
Mahag.	100	D4 verleimt			M100M	v

Andere Holzarten und Größen auf Anfrage.

Verbindungselemente

Winkelfedern aus schichtverleimtem Holz			lose	Karton
zu je 200 Stück à 5 cm (= 10 m) abgepackt			€/m	€/10 m
4 x 12 mm	a x b mm	509030	v	v
5 x 14 mm		509040	v	v
6 x 16 mm		509050	v	v
8 x 22 mm		509060	v	v

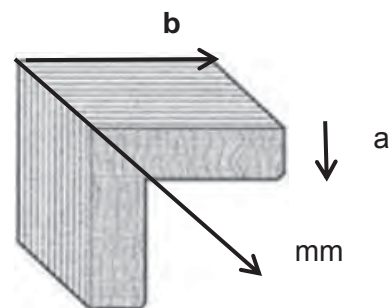

Winkeldübel (Polyäthylen) mit Leimrippen		€/500 Stk.
6 mm Ø x 24 mm Schenkellänge	506060	v
8 mm Ø x 30 mm Schenkellänge	506080	v

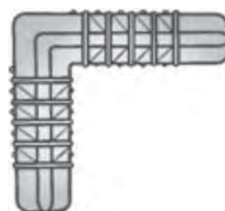

Harzgallenflicke Gr. 2;		€/Karton
		zu 500 Stk.
Buche natur	510260	v
Buche ged.	510520	v
Carolina	510270	v
Esche	510310	v
Ahorn	510210	v
Birke	510230	v
Lärche	510390	v
Föhre/Kiefer	510060	v
Fichte	510020	v
Eiche	510290	v
Meranti	510430	v
Mahagoni	510420	v

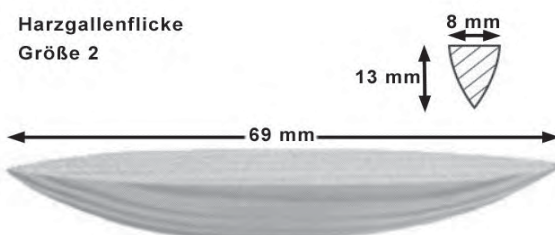

Andere Größen und Holzarten sowie ballige Formen für Lamello Fräser lieferbar

Riffel-Zapfen Buche		
5 x 19 x 30 mm	600 Stück	508530 v
6 x 20 x 40 mm	380 Stück	508640 v
8 x 22 x 40 mm	260 Stück	508840 v
8 x 22 x 50 mm	200 Stück	508850 v
10 x 24 x 50 mm	170 Stück	508150 v
8 x 22 x 50 mm	200 Stück	Maha 508859 v

Fragen Sie uns auch nach Riffel-Zapfen-Stäben

Fachwerk-Nägel Eiche 50 Stück		
achtkant, konisch	16 x 200 mm	620101 v
Kopf vierkant, Schaft achtkant zylindrisch	20 x 200 mm	621501 v
Kopfhöhe 25 mm		

Montagekeile Hartholz		€/Karton
Dicke x Breite x Länge		
10 x 23 x 80 mm (ca. 150 Stk)	613550	v
16 x 23 x 80 mm (ca. 100 Stk)	613540	v



Fragen Sie uns nach anderen Stärken und Längen.

Rohrrosetten



Heizkörper-Doppelrosette	Buche lack.	v
Rohling lackiert ohne Rohrbohrung,	Eiche lack.	v
2-teilig mit 2 Dübeln	Lärche lack.	v

Rohrosette, rund, 50 mm Ø, aus zwei Hälften bestehend, seidenmatt klarlackiert

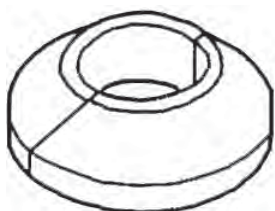

Holzart	Bohr-/Rohr Ø mm, "	Best.-Nr.	€ / Stück	Bohr-/Rohr-Ø mm, "	Best.-Nr.	€ / Stück
Ahorn	16, 1/4 "	R600-16-08	v	19, 3/8 "	R600-19-08	v
Buche	16, 1/4 "	R600-16-02	v	19, 3/8 "	R600-19-02	v
Eiche	16, 1/4 "	R600-16-01	v	19, 3/8 "	R600-19-01	v
Lärche	16, 1/4 "	R600-16-13	v	19, 3/8 "	R600-19-13	v
Ahorn	23, 1/2 "	R600-23-08	v	28, 3/4 "	R600-28-08	v
Buche	23, 1/2 "	R600-23-02	v	28, 3/4 "	R600-28-02	v
Eiche	23, 1/2 "	R600-23-01	v	28, 3/4 "	R600-28-01	v
Lärche	23, 1/2 "	R600-23-13	v	28, 3/4 "	R600-28-13	v

Haken 3, Regalsäulchen 4

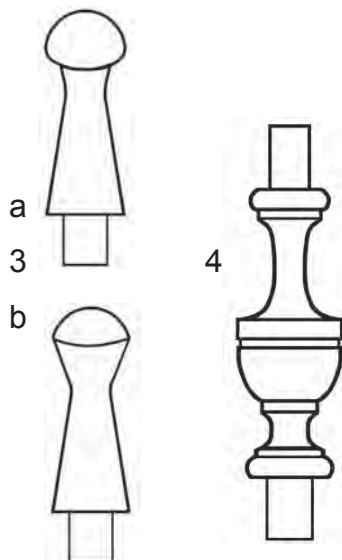

Typ	Holzart	Gesamtlänge in mm	Kopf-Ø in mm	Zapfen-Ø in mm	Best.-Nr.	€ / Stk.
3a	Eiche	44	18	12	WB 712 Ei	v
3a	Buche	44	18	12	WB 712 Bu	v
3a	Kiefer	44	18	12	WB 712 Ki	v
3b	Eiche	75	25	16	723-25-01	v
3b	Buche	75	25	16	723-25-02	v
3b	Kiefer	75	25	16	723-25-04	v
4	Buche	80 / 65		10		v
4	Kiefer	80 / 65		10		v



Kabeldurchlaßhülse, rund mit geschlitztem Einlaßdeckel

	Maße / Ø mm	Holzart	€ / Stk.
	68	Eiche	v
	68	Buche	v
	68	Ahorn	v
	68	Erle	v

ABDECKKAPPEN aus Holz

roh, alle Sichtbereiche geschliffen, Mindestabnahme 1 VPE = 100 Stück

Abbildungen entsprechen ca. einem 1:1 Maßstab für 15 mm Zapfen

(auslaufend: A u. B u. D)

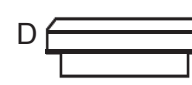

Holzart	Typ	Zapfen-Ø in mm	Best. Nr.	€/100 Stück	ab 200 Stk. €/je 100 Stk.	ab 1000 Stk. €/je 100 Stk.
Buche	C, M	10	6001	v	v	v
Buche	C, M	15	6002	v	v	v
Buche	C, M	20	6003	v	v	v
Buche	C, M	25	6004	v	v	v
Buche	C, M	30	6005	v	v	v
Carolina	C, M	10	6006	v	v	v
Carolina	C, M	15	6007	v	v	v
Carolina	C, M	20	6008	v	v	v
Carolina	C, M	25	6009	v	v	v
Carolina	C, M	30	6010	v	v	v
Esche	C, M	10	6011	v	v	v
Esche	C, M	15	6012	v	v	v
Esche	C, M	20	6013	v	v	v
Esche	C, M	25	6014	v	v	v
Esche	C, M	30	6015	v	v	v
Eiche	C, M	10	6016	v	v	v
Eiche	C, M	15	6017	v	v	v
Eiche	C, M	20	6018	v	v	v
Eiche	C, M	25	6019	v	v	v
Eiche	C, M	30	6020	v	v	v
europ. Ahorn	C, M	10	6021	v	v	v
europ. Ahorn	C, M	15	6022	v	v	v
europ. Ahorn	C, M	20	6023	v	v	v
europ. Ahorn	C, M	25	6024	v	v	v
europ. Ahorn	C, M	30	6025	v	v	v
Mahagoni	C, M	10	6026	v	v	v
Mahagoni	C, M	15	6027	v	v	v
Mahagoni	C, M	20	6028	v	v	v
Mahagoni	C, M	25	6029	v	v	v
Mahagoni	C, M	30	6030	v	v	v
Kiefer	C, M	10	6031	v	v	v
Kiefer	C, M	15	6032	v	v	v
Kiefer	C, M	20	6033	v	v	v
Kiefer	C, M	25	6034	v	v	v
Kiefer	C, M	30	6035	v	v	v
ged. Buche	C, M	10	6036	v	v	v
ged. Buche	C, M	15	6037	v	v	v
ged. Buche	C, M	20	6038	v	v	v
ged. Buche	C, M	25	6039	v	v	v
ged. Buche	C, M	30	6040	v	v	v

Lackieren auf Bestellung ab 1000 Stück: v €/100 Stk.

SPAXKAPPEN aus Holz

Alle Sichtbereiche geschliffen,
Mindestabnahme 1 VPE = 50 Stück.

Für die Bitgröße 2 und 3:



Holzart	Bit	Zapfen in mm	Ø in mm	Best. Nr.	€/ 100 Stk.	ab 200 Stk. € je 100 Stk.	ab 1.000 Stk. € je 100 Stk.
Buche	2	3,0	13,0	199.003.18	v	v	v
Buche ged.	2	3,0	13,0	199.003.19	v	v	v
Kiefer	2	3,0	13,0	199.003.16	v	v	v
Eiche	2	3,0	13,0	199.003.06	v	v	v
Mahagoni	2	3,0	13,0		v	v	v
Ahorn	2	3,0	13,0	199.003.32	v	v	v
Esche	2	3,0	13,0	199.003.11	v	v	v
<hr/>							
Buche	3	4,0	14,0	199.004.18	v	v	v
Buche ged.	3	4,0	14,0	199.004.19	v	v	v
Kiefer	3	4,0	14,0	199.004.16	v	v	v
Eiche	3	4,0	14,0	199.004.06	v	v	v
Mahagoni	3	4,0	14,0		v	v	v
Ahorn	3	4,0	14	199.004.32	v	v	v
Esche	3	4,0	14,0	199.004.11	v	v	v

Abnahmemenge auch in gemischten Positionen zu Verpackungseinheiten
Bitte sprechen Sie uns an, wenn Sie Kappen für Bit 1 oder Bit 4 benötigen.

QUERHOLZPLÄTTCHEN

10 mm hoch, einseitig gefast



Ø mm	€/ kg	Kiefer	Buche	Eiche	Sipo	Fichte	Lärche	Esche
10 mm		v	v	v	v	v	v	
15 mm		v	v	v	v	v	v	v
20 / 25 mm		v	v	v	v	v	v	
30 / 35 / 40 mm		v	v	v	v	v	v	
45 / 50 mm		v				v		
ca. Stückzahl / kg								
15 mm		1000	750	620		1100		
20 mm		490	480	460		650		
25 mm		360	260			400		
30 mm		270	150			300		
35 mm		180	140	140		200		
50 mm		80						

Aststöpsel



	Eiche	Lärche	Lärche	Kiefer	Fichte	Eiche	Eiche
mm oder mm Ø	15 / 20	15 / 20	35	20	20	25 / 30	35 / 40
€/ 100 Stück	v	v	v	v	v	v	v
€/ Stück	v	v	v	v	v	v	v

Präzisionsdübel

Buche



Abmessungen	Stück / kg ca.	lose 1 kg €/ kg	Best.-Nr.	Sack 10 kg €/ kg
6 x 25	2200	v	67111	v
6 x 30	1800	v	67121	v
6 x 40	1350	v	67141	v
8 x 25	1200	v	67211	v
8 x 30	1000	v	67221	v
8 x 35	850	v	67231	v
8 x 40	750	v	67241	v
8 x 50	600	v	67261	v
8 x 60	515	v	67271	v
10 x 40	480	v	67341	v
10 x 50	380	v	67361	v
10 x 60	320	v	67381	v
12 x 40	330	v	67441	v
12 x 50	260	v	67461	v
12 x 60	220	v	67481	v
12 x 80	160	v		v
16 x 80	90	v		v
16 x 120	60	v	68221	v
16 x 140	50	v	68241	v
16 x 160	45	v	68261	v

Eiche

8 x 40	705	v	67242	v
8 x 50	550	v		v
8 x 60	460	v	67272	v
16 x 120	57	v	68222	v
16 x 140	47	v	68242	v
16 x 160	43	v	68262	v

Mahagoni

8 x 50	650	v		v
12 x 60	240	v		v
12 x 80	180	v		v
16 x 120	70	v	68223	v
16 x 140	60	v	68243	v
16 x 160	50	v	68263	v

Andere Größen auf Anfrage.

WULF KAPPES TISCHLEREIBEDARF OHG WINSBERGRING 5 22525 HAMBURG

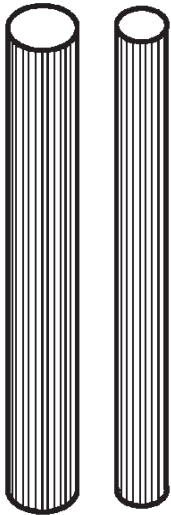

Riffelstäbe, 100 cm lang

Holzart	Ø Stärke in mm		€ / Stck Buche	€ / Stck Eiche	€ / Stck Mahagoni
	6	64061	v	v	v
	8	64081	v	v	v
	10	64101	v	v	v
	12	64121	v	v	v
	14	64141	v	v	v
	16	64161	v	v	v
	18	64181	v	v	v
	20	64201	v	v	v

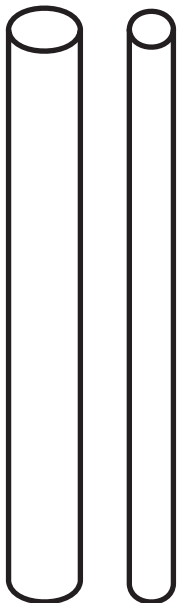

Rundstäbe, 100 cm lang

Holzart	Ø Stärke in mm		Best.-Nr.	€ / Stck
Buche	3		60031	v
	4		60041	v
	5		60051	v
	6		60061	v
	8		60081	v
	10		60101	v
	12		60121	v
	14		60141	v
	16		60161	v
	18		60181	v
	20		60201	v
	22		60221	v
	25		60251	v
	30		60301	v
	35		60351	v
	40		60401	v
45		60451	v	
50		60501	v	
60		60601	v	
Eiche	8		61081	v
	20		61201	v
	25		61251	v
Produktbeschreibung: Astrein, sauber und gleichmäßig rund gearbeitet, in handelsüblicher Beschaffenheit.				

FILIGREE

Heizkörper-Verkleidung

Dekor	Abmessungen in cm	Hartfaser	Stärke in mm	Best.-Nr.	€/ Stück
Dedalo	61 x 122	weiß	3	92421	v
Quadro	61 x 122	weiß	3	94061	v
Marrakesch	61 x 122	weiß	3	94051	v

Rahmenleisten 20 x 42, profiliert

Holzart		Länge in cm	Best.-Nr.	€/ Stück
Kiefer	einseitig genutet	127	92525	v
	einseitig genutet mit Zapfen	61	92535	v

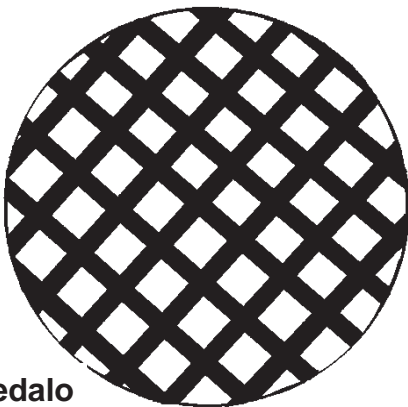

Dedalo



Quadro

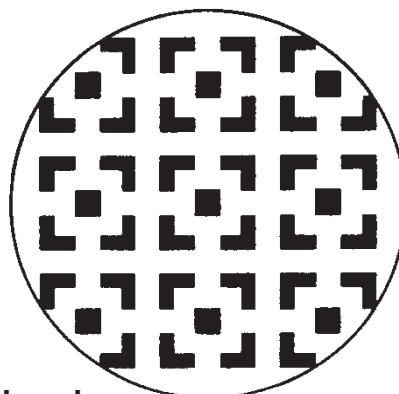

Marrakesch

HOLZHAMMER

€ / Stk.

<u>Bildhauer Klüpfel</u>		
	80 mm	v
Kopf aus Weißbuche	90 mm	v
	100 mm	v
	110 mm	v
	120 mm	v



<u>Holzhammer</u>		
	40 mm	v
DIN A 7462	50 mm	v
Kopf: Weißbuche	60 mm	v
Stiel: Esche	70 mm	v
	80 mm	v
	100 mm	v



<u>Schreinerklüpfel rd.</u>		
	105 mm	v
DIN A 7461 Stiel oval	140 mm	v
	160 mm	v



<u>Klopfholz</u>		
	80 mm	v
runder Kopf Weißbuche	100 mm	v
	120 mm	v



<u>Deckhammer</u>	90 x 50 x 165 mm	v
Falzhammer einseitig spitz		



<u>Kalfathhammer</u>	400 x 270 x Ø50 mm	v
aus hartem Exotenholz		
Wässern, damit der Eisenring nicht herunterfällt.		



Wir schicken Ihnen auch gerne unsere weiteren Kataloge zu:

Kehlleisten und Biegeholz
Zweihorn-Oberflächenveredelung
Clou, Leime und Kleber
Holzschnitzteile und Schnitzleisten
Leimholzplatten und Deko-Elemente

Artikelübersicht 

Da finden Sie uns:

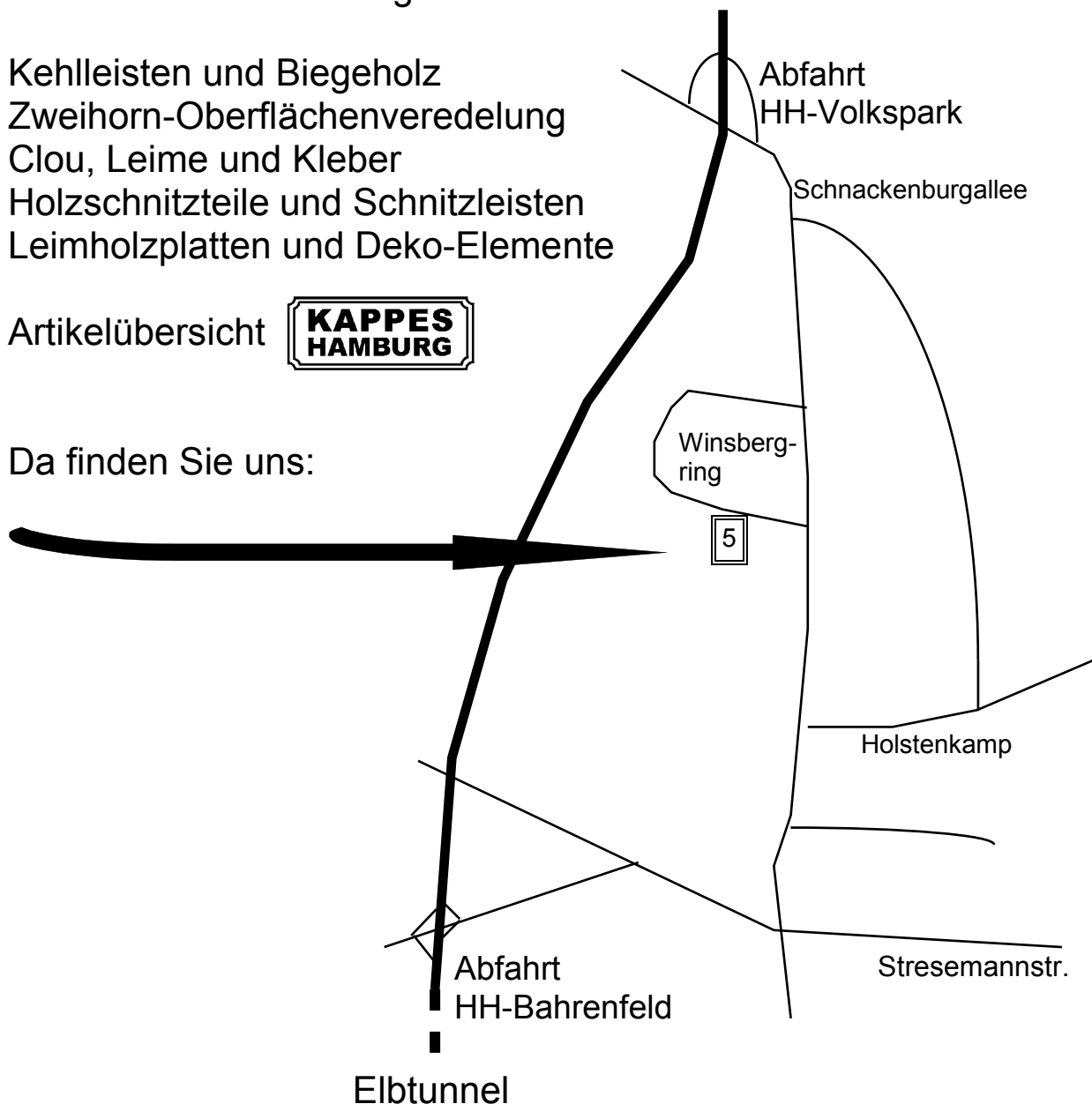

Wir freuen uns auf Ihren Besuch!
www.kappes-hamburg.de

Alle Preise netto zuzüglich Mehrwertsteuer in €.
Preisänderungen und geringe Abweichungen in Profil und Abmessung sind vorbehalten. Mit Erscheinen dieser Preisliste verlieren alle bisherigen Treppen- und Geländerbauelemente-Preislisten ihre Gültigkeit.

Steuernummer 41 668 02704
Umsatzsteuer-Identifikationsnummer: DE 814576595
Eingetragen beim Amtsgericht Hamburg unter Handelsregister Nr.: HRA91579

WULF KAPPES TISCHLEREIBEDARF OHG WINSBERGRING 5 22525 HAMBURG
TEL: 040 / 853 34 30 FAX: 040 / 853 34 315 + 16
E-Mail: wulf@kappes-tischlereibedarf.de

Bankverbindungen: Hamburger Sparkasse BIC hasp deh3 xxx IBAN DE29 2005 0550 1045 2188 39
Postbank Hamburg BIC pbnk de33 xxx IBAN DE89 2001 0020 0081 9382 02