



WULF KAPPES

TISCHLEREIBEDARF OHG

WINSBERGRING 5

22525 Hamburg

Telefon: 040 / 853 34 30

Telefax: 040 / 853 34 3 -15

www.kappes-hamburg.de

E-Mail: wulf@kappes-tischlereibedarf.de

Treppen- und Geländerbauelemente

Lieferprogramm

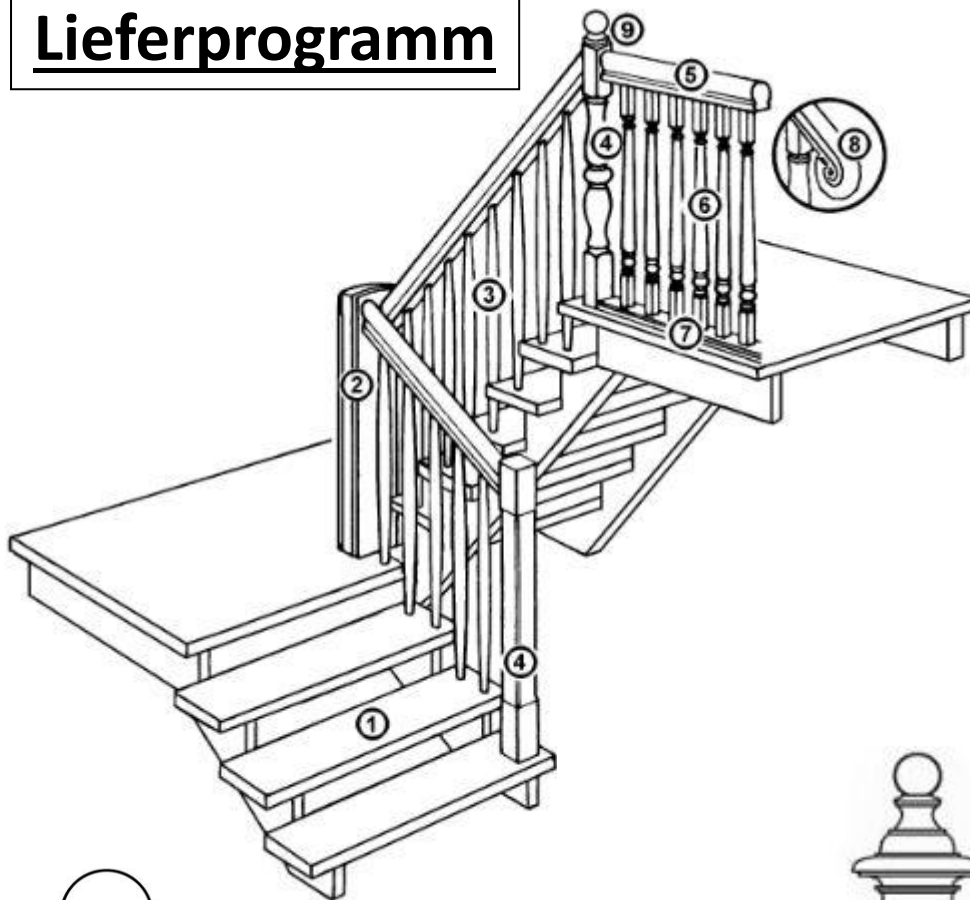

- Handläufe
- Handlaufhalter
- Geländerstäbe
- Treppenpfosten

- Tischbeine
- Möbelbeine

- Dübel
- Abdeckkappen
- Kugeln

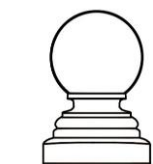

Öffnungszeiten: Montag bis Freitag 7:30 bis 16:00 Uhr

Inhaltsverzeichnis

Abdeckkappen	20	Kugelfüße	17
Abschlussköpfe	4	Kugeln aus Holz	8
Antrittspfostenkugeln	4	Kugeln aus Edelstahl	4
Aststöpsel	21	Löwenfüße	15
Balustradenstäbe	6	Möbelfüße	15, 16
Befestigungshölzer	15	Omega-Handläufe	9
Chippendale-Beine	16	Pfosten	3
Dübel	22, 23	Pfostenköpfe	4
Edelstahlrohre	6	Präzisionsdübel	22
Edelstahlkugeln	4	Querholzplättchen	21
Esstischbeine	14, 16	Riffelstäbe	23
Fachwerk-Nägel	18	Riffelzapfen	18
Geländerstäbe	5, 6	Rohrrosetten	19
Handläufe	9, 10, 11	Rokoko-Fuß	15
Handlaufecken	9, 11	Rundstäbe	5
Handlaufhalter / -stützen	12, 13	Spaxkappen	21
Handlaufzubehör	9, 11	Stilbeine	16
Harzgallenflicke	21	Tischbeine	14, 15, 16
Heizkörperrosetten	19	Treppenfosten	3
Holzhämmer	24	Treppen-Renovierung	8
Holzkugeln	8	Treppenstäbe	5, 6
Kabeldurchlässe	19	Treppenstäbe Holz-Edelstahl	6
Kanteln	3, 14	Treppenstufen	7
Keile	18	Tritt-Stop-Profil	7
Kleinmöbelbeine	14, 15	Verbindungselemente	18
Konische Rundbeine	15	Winkeldübel	18

Treppenfosten

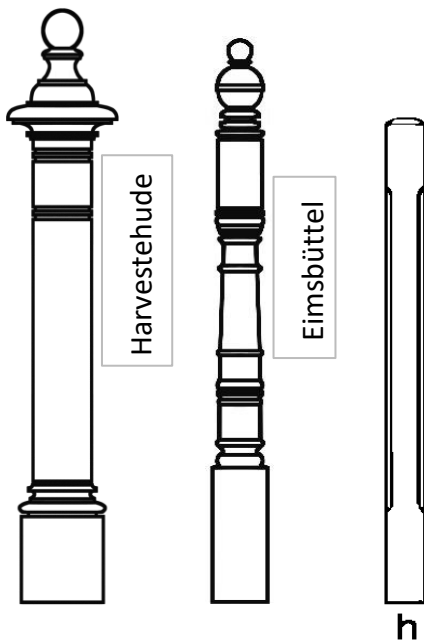

Typ	Holzart	Länge gesamt / unten	Stärke		Best.- Nr.:
			Ø	unten	
HV	Buche	~147 / 29 cm	21 cm	17,5 cm	Harves.
EIM		~137 / 38 cm	12 cm	13 cm	Eimsb.
h		107 / 21,5 cm		7,4 cm	40211
h	Eiche	107 / 21,5 cm		7,4 cm	42281
h	Kiefer	107 / 21,5 cm		7,4 cm	43231

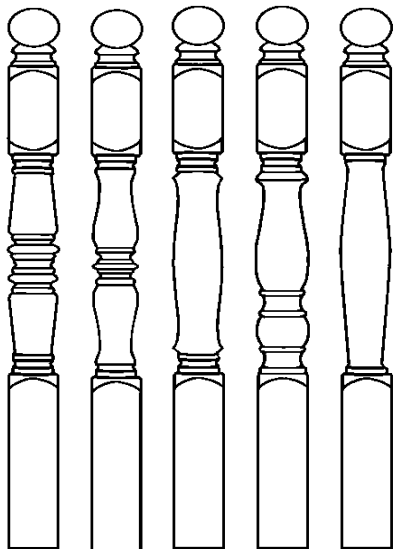

4	Buche	130 / 40 cm	9,7 cm	10 cm
13		130 / 40 cm	9,7 cm	10 cm
15		130 / 40 cm	9,7 cm	10 cm
23		130 / 40 cm	9,7 cm	10 cm
28		130 / 40 cm	9,7 cm	10 cm
4	Carolina	130 / 40 cm	9,7 cm	10 cm
13		130 / 40 cm	9,7 cm	10 cm
15		130 / 40 cm	9,7 cm	10 cm
23		130 / 40 cm	9,7 cm	10 cm
28		130 / 40 cm	9,7 cm	10 cm

4 13 15 23 28

Andere Maße und Holzarten auf Anfrage.

Beschreibung Typ 4 bis 28:

- > Verwendbar im Innenbereich
- > Länge Kopf: 15 cm
- > Länge Vierkant oben: 20 cm
- > Länge Mitte: 55 cm
- > Länge Vierkant unten: 40 cm

Buchenkanteln eine Leimfuge

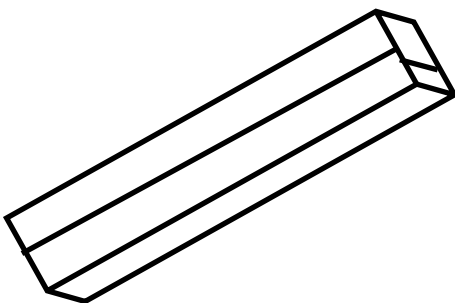

Länge	Stärke
1100 mm	70 x 70 mm
900 mm	80 x 80 mm
1300 mm	100 x 100 mm
1800 mm	100 x 100 mm

Pfostenköpfe

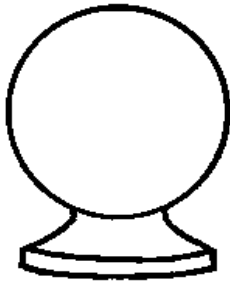

Holzart	Höhe	Ø Stärke	Best.-Nr.
Buche	110 mm	90 mm	5204

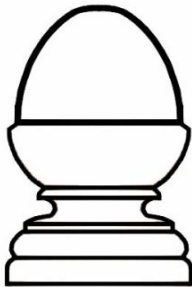

Buche	100 mm	60 mm	OM 44 T
Buche	120 mm	70 mm	OM 45 T
Buche	160 mm	95 mm	OM 46 T

Fuß rund

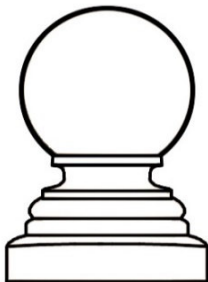

Buche	100 mm	60 mm	OM 47 T
Buche	115 mm	70 mm	OM 48 T
Buche	150 mm	90 mm	OM 49 T

Fuß viereckig

Kugeln aus Edelstahl, Antrittspfostenkugeln

- > mit Gewinde
- > rundum verschliffen
- > matt poliert

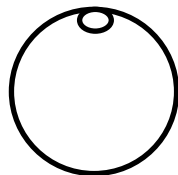
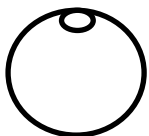

Durchmesser	Gewinde
80 mm	M 8
100 mm	M 10

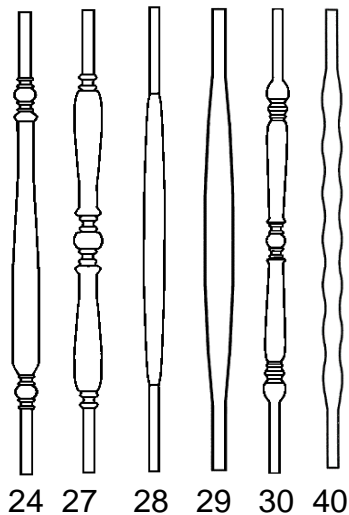
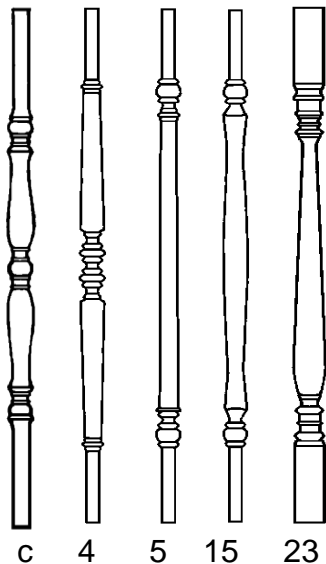

Treppenstäbe

Typ	Holzart	Länge	Durchmesser		
			Mitte	Enden	
c	Buche	900 mm	38 mm	22 mm	
4		900 mm	35 mm	20 mm	
5		900 mm	35 mm	20 mm	
15		900 mm	35 mm	20 mm	
23		900 mm	35 mm	40 x 40 mm □	
24		900 mm	35 mm	20 mm	
27		900 mm	35 mm	20 mm	
28		900 mm	35 mm	20 mm	
29		900 mm	35 mm	20 mm	
30		900 mm	35 mm	20 mm	
40		900 mm	35 mm	20 mm	
4		Carolina	900 mm	35 mm	20 mm
5			900 mm	35 mm	20 mm
15	900 mm		35 mm	20 mm	
23	900 mm		35 mm	40 x 40 mm □	
24	900 mm		35 mm	20 mm	
27	900 mm		35 mm	20 mm	
28	900 mm		35 mm	20 mm	
29	900 mm		35 mm	20 mm	
30	900 mm		35 mm	20 mm	
24	Esche	900 mm	35 mm	20 mm	
28		900 mm	35 mm	20 mm	

Profil ca. 650 mm lang.

Alle gedrehten Flächen geschliffen.

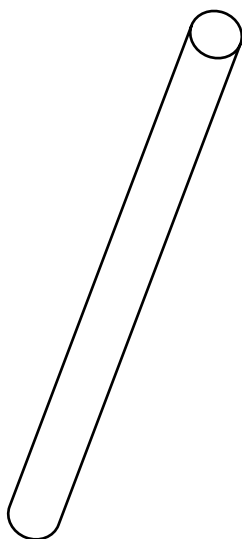

Rundstäbe, geschliffen, roh

Holzart	Länge	Durchmesser
Buche	900 mm	20 mm
Eiche	900 mm	20 mm
Buche	900 mm	22 mm
Carolina	900 mm	22 mm
Ahorn	900 mm	25 mm
Buche	900 mm	25 mm
Carolina	900 mm	25 mm
Eiche	900 mm	25 mm
Kiefer	900 mm	25 mm

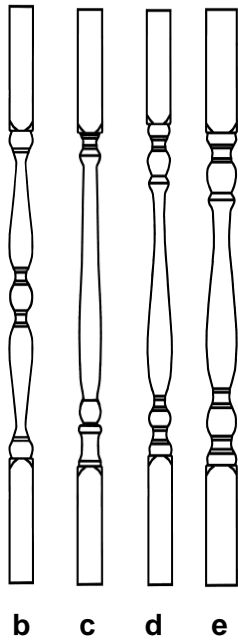

Balustradenstäbe

Typ	Holzart	Länge	Durchmesser		Best.-Nr.
			Mitte	Enden	
b	Buche	900 mm	48 mm	50 x 50 mm	510
c	Buche	900 mm	48 mm	50 x 50 mm	511
d	Buche	900 mm	48 mm	50 x 50 mm	512
e	Buche	900 mm	61 mm	63 x 63 mm	600



Treppenstäbe Holz-Edelstahl

Typ	Holzart	Länge gesamt	Länge unten	Durchmesser	Best.-Nr.
FM 32	Buche	900 mm	250 mm	20 mm	642
FM 33	Buche	900 mm	250 mm	20 mm	602

Alle Holzteile endlackiert, seidenmatt.

Alle Edelstahlteile geschliffen mit 360er Korn.

Andere Holzarten sowie Längen auf Anfrage.

32 33

schwarz = Edelstahl

Edelstahlrohre

Din 1.4301 geschweißtes Edelstahlrohr, Naht innen, nicht geblüht.

Alle geschliffen mit 360er Korn.

Sonderlängen auf Anfrage.

Länge	Durchmesser
900 mm	16 mm
900 mm	20 mm
900 mm	25 mm

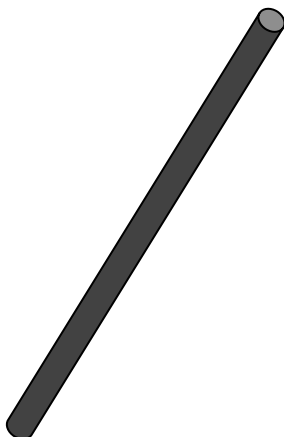

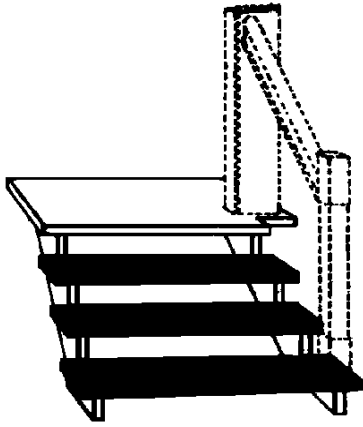

Treppenstufen-Rohlinge

Buche gedämpft

Länge	Breite	Stärke
900 mm	650 mm	45 mm
1000 mm	650 mm	45 mm
1200 mm	650 mm	45 mm
1400 mm	650 mm	45 mm
1600 mm	650 mm	45 mm
1800 mm	650 mm	45 mm

- > stabverleimt, durchgehende Lamellen
- > Lamellenbreite fallend 40 - 80 mm
- > D3 verleimt

Eiche

Länge	Breite	Stärke
900 mm	650 mm	40 mm
1000 mm	650 mm	40 mm
1200 mm	650 mm	40 mm
1400 mm	650 mm	40 mm
1600 mm	650 mm	40 mm
1800 mm	650 mm	40 mm

- > stabverleimt, durchgehende Lamellen
- > Lamellenbreite 43 / 48 mm fix
- > D3 verleimt

*Weitere Treppenstufen, Wangen- und Podestplatten
finden Sie in unserem Katalog: Leimholz und Dekoratives*

Tritt-Stop-Profil Nr. 180

- > Treppenstufen-Anti-Rutsch
- > zum Einnuten
- > 50 m Rolle



Maßstab ca. 1:1

- > Farben: schwarz, braun, grau
- > Breite: 10 mm
- > Nut: 4 x 8 mm

Treppen-Renovierungs-System

Hochabriebfestes Laminat (CPL)
Beanspruchungsklasse 32
Abriebklasse AC4

Gerade Vorderkante,
optional mit
Aluminium-Profil
63 mm hoch

Maße gerade Vorderkante
Länge außen 63 mm
Länge innen 52 mm
Stärke 20 mm

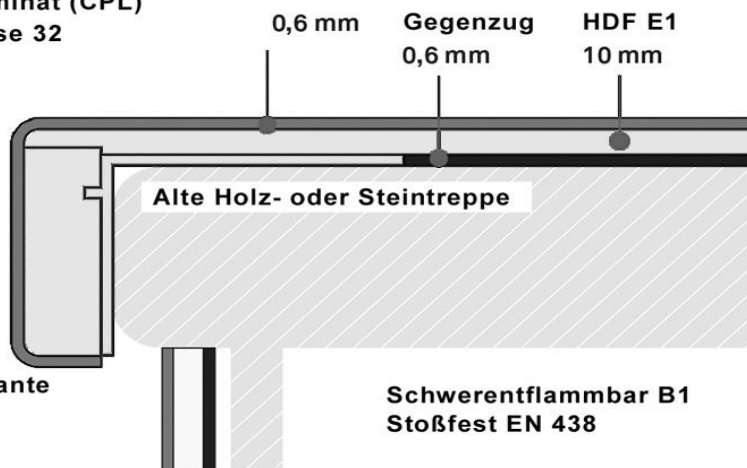

Austrittstufen
Stellstufen
Doppelstufen
Mehrzweckplatten
Podestplatten
Verschiedene Dekore
Umleimer und vieles mehr!

Fragen Sie uns!

Stilvorderkante
optional mit
Aluminium Profil
75 mm hoch

Maße Stilvorderkante
Länge außen 75 mm
Länge innen 64 mm
Stärke 24 mm (oben)
Stärke 18 mm (unten)

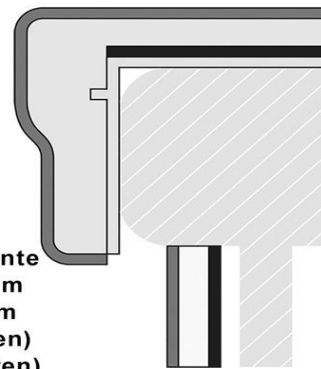

Kommissionsware

Holz-kugeln

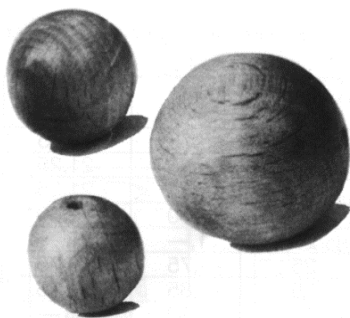

Holzart	Durchmesser		Best.-Nr.
Buche	60 mm	D3 verleimt	M060B
	80 mm		M80B
	100 mm		M100B
	120 mm		M120B
	150 mm		M150B
	200 mm		M200B
	240 mm		M240B
Eiche	80 mm	D4 verleimt	M080E
	100 mm		M100E
Kiefer	100 mm	D4 verleimt	M100K
Mahagoni	100 mm	D4 verleimt	M100M

> Andere Holzarten und Größen auf Anfrage.

Handläufe OMEGA

Handläufe mit Zubehör

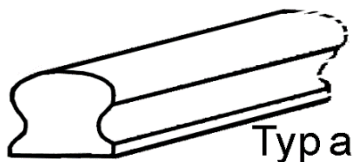

Typ	Holzart	Länge	Stärke in mm		Best.-Nr.
			Breite	Höhe	
a	Buche	1,25 m	55 mm	50 mm	40011
a		2,50 m	55 mm	50 mm	40031
a		3,00 m	55 mm	50 mm	40051

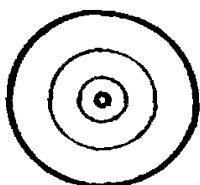

Handlaufschnecke als Vollkreisring (nur Typ a) zum selber Ausschneiden, mit mittiger Durchgangsbohrung

a	Buche		55 mm		40311
---	-------	--	-------	--	-------

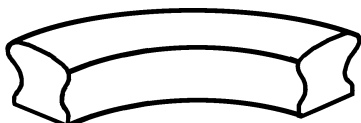

90°-Bögen (nur Typ a)

a	Buche		55 mm		40351
---	-------	--	-------	--	-------

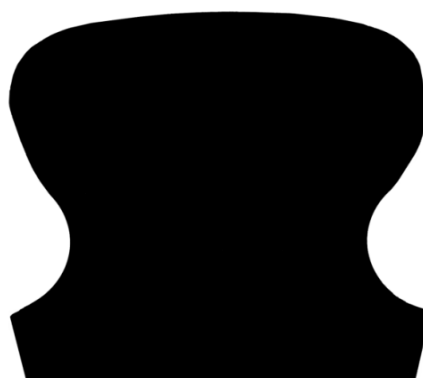
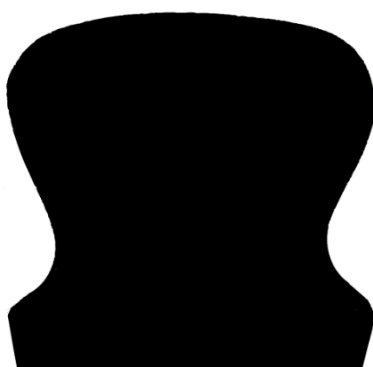
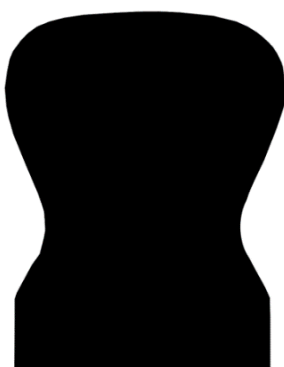

Best.-Nr.	Abmessung	Kiefer	Buche	Kiefer	Mahagoni	Eiche
4058	40 x 58 mm	v		v		
5358	53 x 58 mm	v	v	v	v	v
6565	65 x 65 mm	v	v	v	v	v

Runde Handläufe

Lagerware

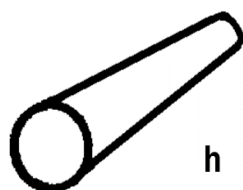

Holzart	Länge	Stärke	Best.-Nr.
Buche	1,25 m	40 mm	4012502
	2,50 m	40 mm	4025002
	3,00 m	40 mm	4030002
	4,00 m	40 mm	4040002
	1,25 m	42,4 mm	4212502
	2,50 m	42,4 mm	4225002
	3,00 m	42,4 mm	4230002
	4,00 m	42,4 mm	4240002
	1,25 m	45 mm	4512502
	2,50 m	45 mm	4525002
	3,00 m	45 mm	4530002
	4,00 m	45 mm	4540002
	1,25 m	50 mm	5012502
	2,50 m	50 mm	5025002
	3,00 m	50 mm	5030002
	4,00 m	50 mm	5040002
	1,25 m	60 mm	6012502
	2,50 m	60 mm	6025002
3,00 m	60 mm	6030002	
Eiche	2,50 m	45 mm	4525005
	3,00 m	45 mm	4530005
	4,00 m	45 mm	4540005
Kiefer	2,50 m	45 mm	4525001
	4,00 m	45 mm	4540001
durchgehende Längen, keine Keilverzinkungen			



Halkugelendkappen und 90°-Bögen

- > teilweise ab Lager
- > siehe Seite 12

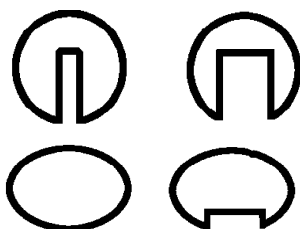

Auf Anfrage:

- > horizontal oder steigend gebogene Handläufe
- > ovale Handläufe in unterschiedlichen Querschnitten

Handläufe MANUFAKTURPROGRAMM

Kommissionsware

Handläufe nach Ihrer Aufmaßliste

Lieferzeit ca. 4 Wochen

Holzarten:	Buche
	Buche gedämpft
	Esche
	Eiche
	Mahagoni
	Kiefer
	Kirschbaum
	Ahorn europ.
	Lärche
	Nussbaum am.

Durchmesser:	30 mm
	40 mm
	42,4 mm
	45 mm
	50 mm
	60 mm

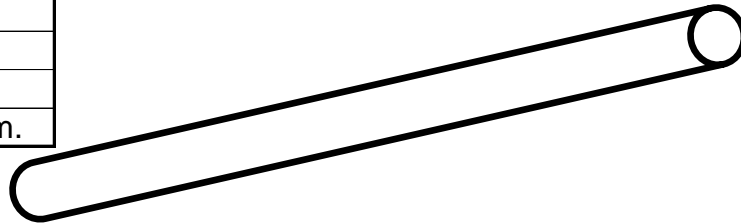

- > roh, geschliffen, ast- und fehlerfrei
- > Längen über 4,00 m eventuell geschiftet, ohne Aufpreis
- > Aufpreis für Handläufe über 5,00m.

Mögliche Bearbeitungen der Handläufe:

- > farblose Lackierung - DD-Lack, desinfektionsmittelresistent
- > farbloses Ölen
- > Abplatteln oder Nuten - Abmessungen nach Wunsch
- > Endenbearbeitung: Halbkugel / Abrundung / Fase / Kantenbruch / Linse
- > Fixlängenzuschnitt inkl. Fase anfräsen für Übergänge mit V-Fuge
- > Dübelbohrung am Handlaufende \varnothing 10 mm

Halbkugelendkappen

- > in allen Holzarten und Durchmessern
- > roh oder lackiert / geölt
- > mit Zapfen für \varnothing 10mm Dübelbohrung



Handlaufbögen

- > 90° Winkel
- > Innenradius 45 mm
- > einseitige Dübelbohrung \varnothing 10 mm
- > in allen Holzarten und Durchmessern
- > roh oder lackiert / geölt

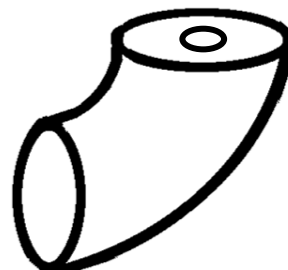

Mögliche Bearbeitungen der Handlaufbögen:

- > Endenbearbeitung: Fase / Linse
- > Dübelbohrung \varnothing 10 mm

Handlaufstützen zum Schrauben oder Dübeln

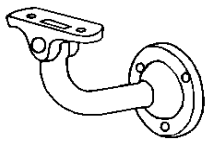

Best-Nr.	Beschreibung
4512	für 75 mm Wandabstand, mit gewölbter Auflage und Wandrosette mit drei versenkten Schraublöchern zum Anschrauben aus Stahl mit Leichtmetall-Auflage
4512.02	silberfarbig einbrennlackiert
4512.03	einbrennlackiert, schwarz
4512.71	kunststoff-beschichtet RAL 9010

4511	wie 4512 gewölbte Auflage und Wandrosette ohne Schraublöcher für Montage mit Stockschraube
4511.02	silberfarbig einbrennlackiert
4511.71	kunststoff-beschichtet RAL 9010

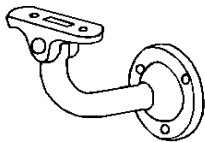

4514	für 75 mm Wandabstand, mit flacher Auflage und Wandrosette mit drei versenkten Schraublöchern, zum Anschrauben
4514.02	silberfarbig einbrennlackiert
4514.03	einbrennlackiert, schwarz
4514/71	kunststoff-beschichtet RAL 9010

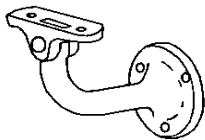

4516	für 75 mm Wandabstand, mit gewölbter Auflage und drei versenkten Schraublöchern zum Anschrauben aus Leichtmetall oder Messing
4516.62	Messing matt gebürstet
4516.63	vernickelt

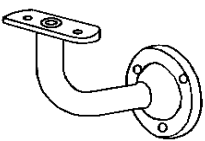

4524	für 75 mm Wandabstand, mit gewölbter Auflage und Wandrosette mit drei versenkten Schraublöchern zum Anschrauben.
4524.02	Stahl / Leichtmetall, silberfarbig einbrennlackiert
4524.03	Stahl / Leichtmetall, schwarz einbrennlackiert
4524.06	Stahl galvanisch verzinkt
4524.71	pulverbeschichtet RAL 9010 weiß
4524.74	pulverbeschichtet RAL 8077 braun
4524.81	Edelstahl-Rostfrei gebürstet
4524.83	Edelstahl, poliert

Handlaufstützen

zum Schrauben oder Dübeln

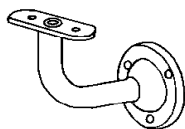

Best- Nr.	Beschreibung
4525	für 75 mm Wandabstand, mit flacher Auflage und Wandrosette mit drei versenkten Schraublöchern zum Anschrauben.
4525.02	Stahl / Leichtmetall, silberfarbig einbrennlackiert
4525.03	Stahl / Leichtmetall, schwarz einbrennlackiert
4525.06	Stahl galvanisch verzinkt
4525.71	pulverbeschichtet RAL 9010 weiß
4525.74	pulverbeschichtet RAL 8077 braun
4525.81	Edelstahl-Rostfrei gebürstet
4525.83	Edelstahl, poliert

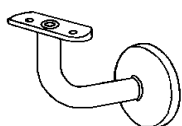

4612	für 75 mm Wandabstand, Wandrosette mit drei Schraublöchern zum Anschrauben, mit Abdeckkappe, Edelstahl gebürstet
4612.81	gewölbte Auflage
4613.81	flache Auflage

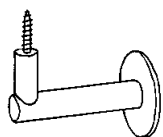

4547	Handlaufstütze 75 mm Abstand, gewölbte Auflage, mit Stockschraube zum Andübeln
4547.06	Stahl, galvanisch verzinkt
4547.81	Edelstahl, rostfrei gebürstet

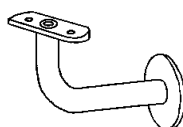

4570	Handlaufstütze 75 mm Abstand, gewölbte Auflage, lose Wandrosette, mit Stockschraube zum Andübeln
4570.06	Stahl, galvanisch verzinkt
4570.71	pulverbeschichtet RAL 9010 weiß
4570.81	Edelstahl-Rostfrei gebürstet

4571	Handlaufstütze 75 mm Abstand, flache Auflage, lose Wandrosette, mit Stockschraube zum Andübeln
4571.81	Edelstahl-Rostfrei gebürstet



4582	Handlaufstütze 100 mm Abstand, gewölbte Auflage, Stockschraube
4582.31	Leichtmetall, silberfarbig eloxiert

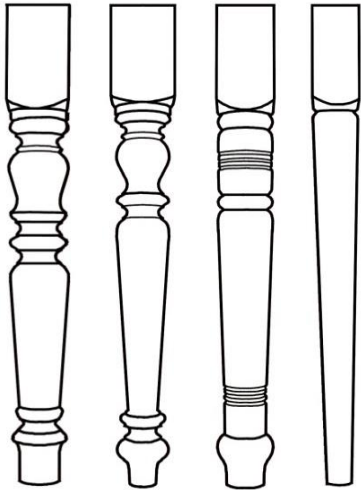

Tischbeine

Typ	Stärke	Länge
TS 01-1	70 x 70 mm	760 mm
TS 01	90 x 90 mm	760 mm
TS 02-2	70 x 70 mm	760 mm
TS 02	90 x 90 mm	760 mm
TS 03-3	70 x 70 mm	760 mm
TS 03	90 x 90 mm	760 mm
TS 06-6	70 x 70 mm	760 mm
TS 06	90 x 90 mm	760 mm

TS01 TS02 TS03 TS06

Holzarten: Buche und Tanne/Fichte

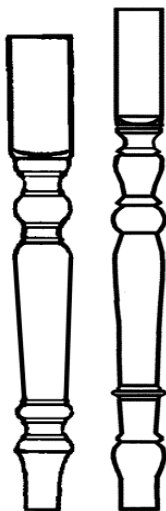

f

s

Typ	Holzart	Höhe in mm	Ø Stärke in mm	Best.-Nr.
f	Buche	750 mm	75 x 75 mm	14151S
	Eiche			14150S
	Kiefer			14149S
s	Buche	800 mm	55 x 55 mm	14001M
	Eiche			14002M
	Kiefer			14003M



Querschnitt

Esstischbeine

Normalausführung zur traditionellen Zargenverleimung

	Holzart	Länge	Stärke	Best.-Nr.
	Buche	760 mm	55 mm	23031M
		760 mm	65 mm	23051M

> viereckig, Kanten gefast

> eine Kante leicht gerundet

Eichenkanteln

mehrfach verleimt

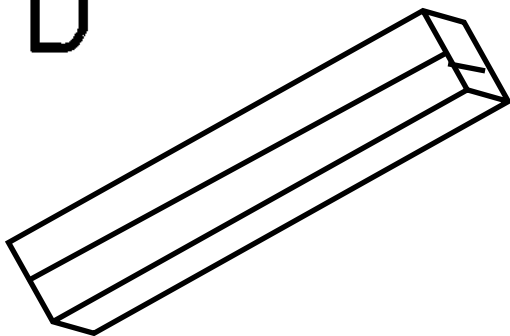

Länge	Stärke
800 mm	100 x 100 mm
800 mm	120 x 120 mm



Konische Rundbeine

Holzart	Länge	Stärke oben / unten	Best.-Nr.
Buche	760 mm	42 / 22 mm	SFR 78
	480 mm	42 / 22 mm	SFR 50
	350 mm	42 / 22 mm	SFR 37
	100 mm	42 / 22 mm	SFR 12
Eiche	760 mm	42 / 22 mm	SFR 76
> mit eingedrehter Stockschraube, ø 8 mm			
> inkl. Befestigungsholz, wahlweise schräg oder gerade			

Befestigungshölzer Buche

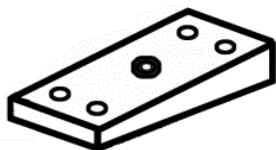

	Länge	Breite	Stärke
schräg	110 mm	70 mm	26 / 13 mm
gerade	60 mm	60 mm	20 mm
gerade	110 mm	70 mm	20 mm



Rokoko-Fuß

Typ	Höhe	Stärke	Best.-Nr.
Buche	255 mm	95 x 150 mm	FU 7



"Löwenfüße"

Typ	Höhe in mm	Stärke in mm	Best.-Nr.
Buche	115 mm	50 mm	FU 5/A
Buche	170 mm	80 mm	FU 5



Buche	100 mm	70 mm	FU 6
-------	--------	-------	------

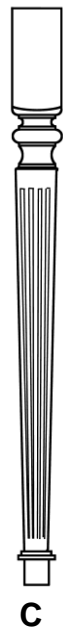

C

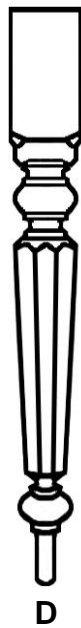

D



FU2-4
FU9-12

FU1 - 4A Vorderkante gerundet

FU 9 - 12 Vorderkante mit Grat



FU1

FU 1 - 4A Vorderkante gerundet
FU 9 - 12 Vorderkante mit Grat

FU4A Kopf Vierkant f. runden Tisch
FU1 -12 Montagefertig, abgerichtet, abgelängt

Typ	Länge	Weite	Stärke
C 14011S	700 mm	60 mm	60 mm
D 14012S	700 mm	90 mm	90 mm
FU1	180 mm	75 mm	70 mm
FU2	420 mm	47 mm	47 mm
FU3	600 mm	65 mm	60 mm
FU4	740 mm	95 mm	70 mm
FU4A	740 mm	90 mm	50 mm
FU9	200 mm	75 mm	70 mm
FU10	450 mm	47 mm	47 mm
FU11	650 mm	65 mm	60 mm
FU12	760 mm	95 mm	70 mm

Holzarten:

> Buche

> Eiche

KugelfüÙe

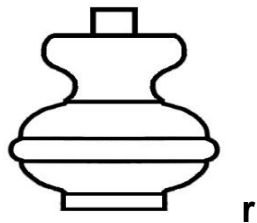
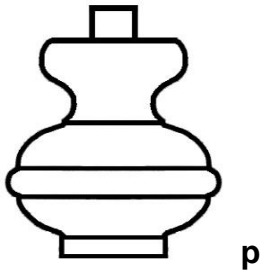
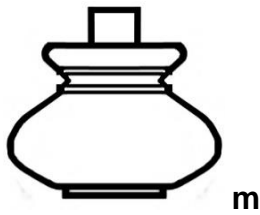
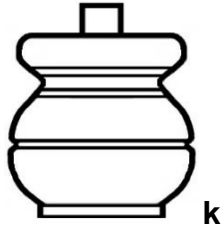

Typ	Holzart	Höhe	Stärke	Best.-Nr.
k	Fichte US Eiche	74 mm	65 mm	6936
k	Fichte US Eiche	94 mm	88 mm	6938
m	Fichte US	85 mm	111 mm	6940
p	Fichte US	105 mm	110 mm	6941
r	Fichte US Eiche	86 mm	89 mm	6942

Verbindungselemente

Winkelfedern aus schichtverleimtem Holz

zu je 200 Stück à 5 cm (= 10 m) abgepackt / einzeln

4 x 12 mm	a x b mm	509030
5 x 14 mm		509040
6 x 16 mm		509050
8 x 22 mm		509060

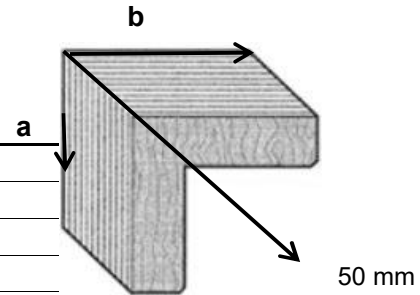

Winkeldübel (Polyäthylen) mit Leimrippen

6 mm Ø x 24 mm Schenkellänge	506060
8 mm Ø x 30 mm Schenkellänge	506080

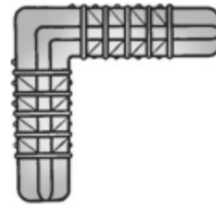

Harzgallenflicke Gr. 2;

zu je 500 Stück abgepackt

Buche natur	510260
Buche ged.	510520
Carolina	510270
Esche	510310
Ahorn	510210
Birke	510230
Lärche	510390
Föhre/Kiefer	510060
Fichte	510020
Eiche	510290
Meranti	510430
Mahagoni	510420

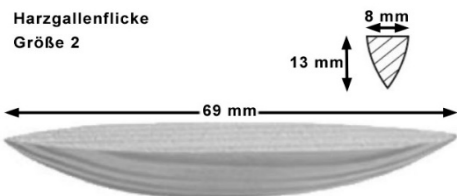

Riffel-Zapfen Buche

5 x 19 x 30 mm, 600 Stück	593020V
6 x 20 x 40 mm, 380 Stück	593030V
8 x 22 x 40 mm, 260 Stück	593040V
8 x 22 x 50 mm, 200 Stück	593050V
10 x 24 x 50 mm, 170 Stück	593080V

Riffel-Zapfen Mahagoni

6 x 20 x 40 mm, 380 Stück	593039V
8 x 22 x 50 mm, 200 Stück	593059V
12 x 26 x 750 mm, 22 Stück	595149V
14 x 28 x 750 mm, 18 Stück	595159V



Fachwerk-Nägel Eiche

achtkant, konisch

zu je 50 Stück abgepackt

16 x 200 mm	620101
-------------	--------

Kopf vierkant, Schaft achtkant zylindrisch, Kopfhöhe 25 mm

20 x 200 mm	621501
-------------	--------



Montagekeile Hartholz

Dicke x Breite x Länge

10 x 23 x 80 mm (ca. 150 Stk)	613550
16 x 23 x 80 mm (ca. 100 Stk)	613540



Fragen Sie uns nach anderen Stärken und Längen.

Rohrrosetten

oval

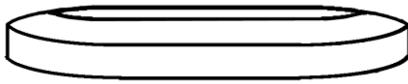

Heizkörper-Doppelrosette	Buche lack.
Rohling lackiert ohne Rohrbohrung,	Eiche lack.
2-teilig mit 2 Dübeln	Lärche lack.

rund

50 mm Ø, aus zwei Hälften bestehend, seidenmatt klarlackiert

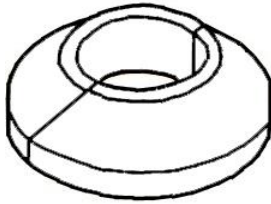

Holzart	Bohr-/Rohr- Ø mm, "	Best.-Nr.	Holzart	Bohr-/Rohr- Ø mm, "	Best.-Nr.
Ahorn	16 mm, 1/4 "	R600-16-08	Ahorn	19 mm, 3/8 "	R600-19-08
Buche	16 mm, 1/4 "	R600-16-02	Buche	19 mm, 3/8 "	R600-19-02
Eiche	16 mm, 1/4 "	R600-16-01	Eiche	19 mm, 3/8 "	R600-19-01
Lärche	16 mm, 1/4 "	R600-16-13	Lärche	19 mm, 3/8 "	R600-19-13
Ahorn	23 mm, 1/2 "	R600-23-08	Ahorn	28 mm, 3/4 "	R600-28-08
Buche	23 mm, 1/2 "	R600-23-02	Buche	28 mm, 3/4 "	R600-28-02
Eiche	23 mm, 1/2 "	R600-23-01	Eiche	28 mm, 3/4 "	R600-28-01
Lärche	23 mm, 1/2 "	R600-23-13	Lärche	28 mm, 3/4 "	R600-28-13

Garderobenhaken und Regalsäulchen

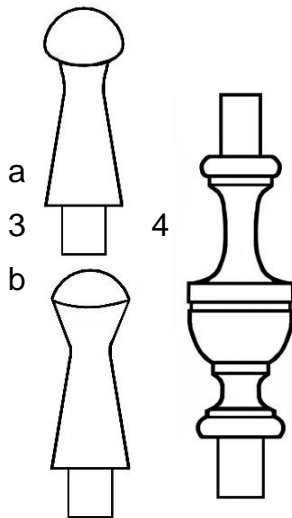

Typ	Holzart	Länge	Kopf-Ø	Zapfen-Ø	Best.-Nr.
3a	Eiche	44 mm	18 mm	12 mm	WB 712 Ei
3a	Buche	44 mm	18 mm	12 mm	WB 712 Bu
3a	Kiefer	44 mm	18 mm	12 mm	WB 712 Ki
3b	Eiche	75 mm	25 mm	16 mm	723-25-01
3b	Buche	75 mm	25 mm	16 mm	723-25-02
3b	Kiefer	75 mm	25 mm	16 mm	723-25-04
4	Buche	80 / 65 mm		10 mm	
4	Kiefer	80 / 65 mm		10 mm	

Kabeldurchlaßhülse

rund mit geschlitztem Einlassdeckel



Holzart	Ø
Eiche	68 mm
Buche	68 mm
Ahorn	68 mm
Erle	68 mm

ABDECKKAPPEN aus Holz

roh, alle Sichtbereiche geschliffen, Mindestabnahme 1 VPE = 100 Stück
Abbildungen entsprechen ca. einem 1:1 Maßstab für 15 mm Zapfen

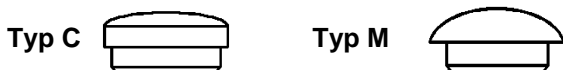

Holzart	Typ	Zapfen-Ø in mm	Best. Nr.
Buche	C, M	10	6001
Buche	C, M	15	6002
Buche	C, M	20	6003
Buche	C, M	25	6004
Buche	C, M	30	6005
Carolina	C, M	10	6006
Carolina	C, M	15	6007
Carolina	C, M	20	6008
Carolina	C, M	25	6009
Carolina	C, M	30	6010
Esche	C, M	10	6011
Esche	C, M	15	6012
Esche	C, M	20	6013
Esche	C, M	25	6014
Esche	C, M	30	6015
Eiche	C, M	10	6016
Eiche	C, M	15	6017
Eiche	C, M	20	6018
Eiche	C, M	25	6019
Eiche	C, M	30	6020
europ. Ahorn	C, M	10	6021
europ. Ahorn	C, M	15	6022
europ. Ahorn	C, M	20	6023
europ. Ahorn	C, M	25	6024
europ. Ahorn	C, M	30	6025
Mahagoni	C, M	10	6026
Mahagoni	C, M	15	6027
Mahagoni	C, M	20	6028
Mahagoni	C, M	25	6029
Mahagoni	C, M	30	6030
Kiefer	C, M	10	6031
Kiefer	C, M	15	6032
Kiefer	C, M	20	6033
Kiefer	C, M	25	6034
Kiefer	C, M	30	6035
ged. Buche	C, M	10	6036
ged. Buche	C, M	15	6037
ged. Buche	C, M	20	6038
ged. Buche	C, M	25	6039
ged. Buche	C, M	30	6040

SPAXKAPPEN aus Holz

Alle Sichtbereiche geschliffen,
Mindestabnahme 1 VPE = 50 Stück.

Für die Bitgröße 2 und 3:



Holzart	Bit	ø Zapfen	ø außen	Best. Nr.
Buche	2	3 mm	13 mm	199.003.18
Buche ged.	2	3 mm	13 mm	199.003.19
Kiefer	2	3 mm	13 mm	199.003.16
Eiche	2	3 mm	13 mm	199.003.06
Mahagoni	2	3 mm	13 mm	
Ahorn	2	3 mm	13 mm	199.003.32
Esche	2	3 mm	13 mm	199.003.11
Buche	3	4 mm	14 mm	199.004.18
Buche ged.	3	4 mm	14 mm	199.004.19
Kiefer	3	4 mm	14 mm	199.004.16
Eiche	3	4 mm	14 mm	199.004.06
Mahagoni	3	4 mm	14 mm	
Ahorn	3	4 mm	14 mm	199.004.32
Esche	3	4 mm	14 mm	199.004.11

Abnahmemenge auch in gemischten Positionen zu Verpackungseinheiten

QUERHOLZPLÄTTCHEN

10 mm hoch, einseitig gefast



Ø mm	€/kg	Kiefer	Buche	Eiche	Sipo	Fichte	Lärche
10 mm		v	v	v	v	v	v
15 mm		v	v	v	v	v	v
20 / 25 mm		v	v	v	v	v	v
30 / 35 / 40 mm		v	v	v	v	v	v
45 / 50 mm		v				v	
ca. Stückzahl / kg							
15 mm		1000	750	620		1100	
20 mm		490	480	460		650	
25 mm		360	260			400	
30 mm		270	150			300	
35 mm		180	140	140		200	
50 mm		80					

Aststöpsel



	Eiche	Lärche	Lärche	Kiefer	Fichte	Eiche	Eiche
Ø mm	15 / 20 mm	15 / 20 mm	35 mm	20 mm	20 mm	25 / 30 mm	35 / 40 mm

Präzisionsdübel

Abgabe in Säcken á 10 kg oder abgewogen



Buche	
Abmessungen	ca. Stück / kg
6 x 25 mm	2200
6 x 30 mm	1800
6 x 40 mm	1350
8 x 25 mm	1200
8 x 30 mm	1000
8 x 35 mm	850
8 x 40 mm	750
8 x 50 mm	600
8 x 60 mm	515
10 x 40 mm	480
10 x 50 mm	380
10 x 60 mm	320
12 x 40 mm	330
12 x 50 mm	260
12 x 60 mm	220
12 x 80 mm	160
16 x 80 mm	90
16 x 120 mm	60
16 x 140 mm	50
16 x 160 mm	45

Eiche	
Abmessungen	ca. Stück / kg
8 x 40 mm	705
8 x 50 mm	550
8 x 60 mm	460
16 x 120 mm	57
16 x 140 mm	47
16 x 160 mm	43

Mahagoni	
Abmessungen	ca. Stück / kg
8 x 50 mm	650
12 x 60 mm	240
12 x 80 mm	180
16 x 120 mm	70
16 x 140 mm	60
16 x 160 mm	50

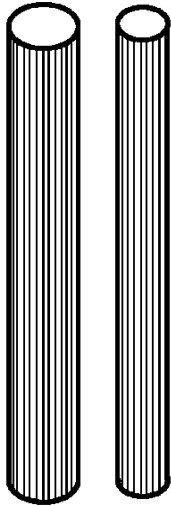

Riffelstäbe, 100 cm lang

Holzart	∅	Holzart	∅	Holzart	∅
Buche	6 mm	Eiche	6 mm	Mahagoni	6 mm
	8 mm		8 mm		8 mm
	10 mm		10 mm		10 mm
	12 mm		12 mm		12 mm
	14 mm		14 mm		14 mm
	16 mm		16 mm		16 mm
	18 mm		18 mm		18 mm
	20 mm		20 mm		20 mm

Rundstäbe, 100 cm lang

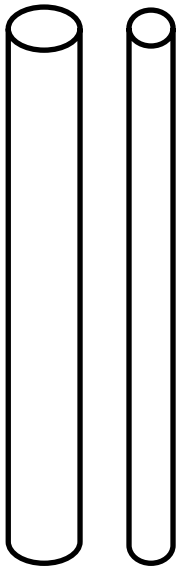

Holzart	∅	Holzart	∅
Buche	3 mm	Eiche	8
	4 mm		20
	5 mm		25
	6 mm		
	8 mm		
	10 mm		
	12 mm		
	14 mm		
	16 mm		
	18 mm		
	20 mm		
	22 mm		
	25 mm		
	30 mm		
	35 mm		
	40 mm		
	45 mm		
	50 mm		
60 mm			

- > astrein
- > sauber
- > gleichmäßig rund gearbeitet
- > handelsübliche Beschaffenheit

HOLZHAMMER

Bildhauer/Steinmetz Klüpfel	80 mm
Kopf aus Weißbuche	90 mm
	100 mm
	120 mm

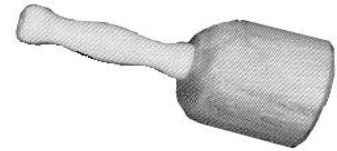

Holzhammer	60 mm
DIN A 7462	70 mm
Kopf: Weißbuche	80 mm
Stiel: Esche	

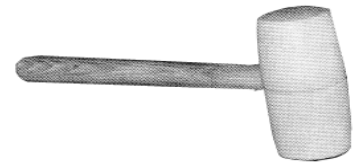

Schreinerklüpfel	105 mm
DIN A 7461 Stiel oval	140 mm
	160 mm

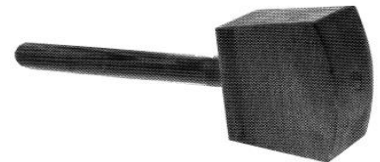

Deckhammer	90 x 50 x 165 mm
Falzhammer einseitig spitz	

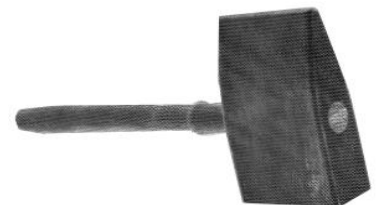

Verkaufsbedingungen

Unsere Preise verstehen sich für 1 Meter, 1 Stück, 1 Liter netto bzw. 1 kg brutto für netto einschließlich Behältnissen aller Art, sofern nicht anders erwähnt, frei ab Lager. Die Mindestabnahme bei Leisten beträgt eine Länge.

Alle Preise verstehen sich in Euro/Cent und netto zuzüglich gesetzlicher Mehrwertsteuer. Kurzfristige Preisänderungen sind vorbehalten.

Der Kaufpreis ist bei Lieferung sofort fällig. Anders lautende Zahlungsbedingungen bedürfen der Absprache.

Der Versand erfolgt stets für Rechnung und Gefahr des Käufers.

Höhere Gewalt, Krieg, Betriebsstörungen, behördliche Maßnahmen usw., welche die Herstellung und Lieferung verhindern oder unmöglich machen, ebenso ungenügende Energie- und Rohmaterial-Zufuhren oder wirtschaftliche Schwierigkeiten entbinden uns von der Lieferungsspflicht.

Bis zur vollständigen Zahlung des Kaufpreises sowie bis zur Bezahlung aller vergangenen und zukünftigen Warenlieferungen innerhalb der Geschäftsverbindungen, einschließlich aller Nebenforderungen (bei Bezahlung durch Schecks bis zur Scheckeinlösung) bleibt die gelieferte Ware Eigentum des Verkäufers. Der Käufer ist bis dahin nicht berechtigt, die Ware an Dritte zu verpfänden oder zur Sicherheit zu übereignen. Für den Fall, daß die Ware verarbeitet oder mit einer anderen Ware zu nicht mehr bestimmbar Anteilen vermischt worden ist und die unter Eigentumsvorbehalt gelieferte Ware als nicht unwesentlicher Bestandteil der neu entstandenen Sache anzusehen ist, überträgt der Käufer zur Sicherung der genannten Forderungen des Verkäufers schon jetzt auf diesen das Eigentum an der entstanden Sache unter gleichzeitiger Vereinbarung, daß der Käufer diese Sache für den Verkäufer verwahrt. Im Falle der Insolvenz des Käufers steht dem Verkäufer das Recht der Aussonderung nach § 47 InsO oder der Ersatzaussonderung nach § 48 InsO an den gelieferten Waren, auch in verarbeitetem oder vermischtem Zustande, letzterenfalls mit obiger Einschränkung zu. Der Käufer ist berechtigt, die Ware bzw. das hieraus hergestellte Fabrikat in ordnungsgemäßem Verkaufsgange zu veräußern. Die aus dem Weiterverkauf gegen den Dritten entstehenden Forderungen in Höhe der ursprünglichen Rechnungsbeträge gehen sicherheitshalber auf den Verkäufer über, ohne daß es einer besonderen Vereinbarung im Einzelfalle bedarf. Der Käufer ist, solange er seinen Zahlungsverpflichtungen dem Verkäufer gegenüber ordnungsgemäß nachkommt, ermächtigt, diese Forderungen für Rechnung des Verkäufers einzuziehen. Jedoch ist der Verkäufer berechtigt, dem ihm auf Verlangen zu benennenden Abkäufer von dem Übergang Mitteilung zu machen und Anweisung zu erteilen. Das Eigentumsrecht des Verkäufers hat auch Gültigkeit dem Spediteur gegenüber, dem die Waren auf Antrag des Käufers, oder auf Verlangen des Verkäufers übergeben werden.

Über den Einsatz unserer Waren entscheidet der Käufer eigenverantwortlich. Eine anwendungstechnische Beratung ist, wengleich nach bestem Wissen erfolgt, unverbindlich. Sie befreit den Käufer auch nicht von seiner eigenen Prüfungspflicht, erforderlichenfalls durch Probeverarbeitung.

Bei Umtausch oder Rückgabe von Waren sind wir dazu berechtigt 10% des Warenwertes, jedoch mindestens 5,00 €, als Gebühr zu berechnen.

Bei Sonderanfertigungen müssen wir uns eine mengenmäßige Abweichung von - 5% bis + 10% vorbehalten. Sonderanfertigungen sind von der Rückgabe ausgeschlossen. Bei Auftragserteilung für Sonderanfertigungen sind 50% des Auftragswertes als Anzahlung sofort fällig.

Holz ist ein Naturprodukt. Struktur- und Farbunterschiede berechtigen nicht zur Reklamation. Geringe Abweichungen in Profil und Abmessung sind vorbehalten.

Reklamationen müssen innerhalb 8 Tagen nach Empfang der Waren schriftlich bei uns erhoben werden. Falls die Beanstandung begründet ist, sind wir nur verpflichtet, für die mangelhafte Ware Ersatz zu liefern; weitergehende Schadensersatzansprüche werden nicht anerkannt, sofern die Ansprüche nicht durch § 439 BGB geregelt werden.

Als Erfüllungsort (Gerichtsstand) für Lieferung und Zahlung gilt Hamburg.
Eingetragen beim Amtsgericht Hamburg HRA 91579.

Lieferhinweis

Unsere Preise verstehen sich ab Hamburg.

Verpackungs- und Transportkosten gehen zu Lasten und auf Gefahr des Käufers.

Wir berechnen diese Kosten. Mengenversand durch unsere Versandpartner senkt die Frachtkosten; wir bemühen uns immer um preisgünstigste und schnellste Versandform. Nachnahmegebühren unserer Versandpartner gehen zu Lasten des Kunden.

Lieferungen an Betriebsstätten mit unseren eigenen Fahrzeugen im Großraum Hamburg erfolgen ab einem Netto-Warenwert von € 250,00 kostenfrei. Bei einem geringeren Warenwert berechnen wir gestaffelte Anfuhrgebühren.

Bei Lagerware erfolgt der Versand innerhalb 1 – 3 Tagen, bei Sonderbestellungen nach Absprache.

Alle Kataloge und die darin enthaltenen Beschreibungen und Preise wurden von uns mit größter Sorgfalt zusammengestellt; eine Haftung hieraus entsteht nicht. Wir behalten uns Preisänderungen und technische Änderungen vor.

Wulf Kappes Tischlereibedarf OHG, Hamburg, 5 / 2019

Wir schicken Ihnen auch gerne unsere weiteren Kataloge zu:

Kehlleisten und Biegeholz
Zweihorn-Oberflächenveredelung
Clou, Leime und Kleber
Holzschnitzteile und Schnitzleisten
Leimholzplatten und Deko-Elemente

Artikelübersicht



Da finden Sie uns:

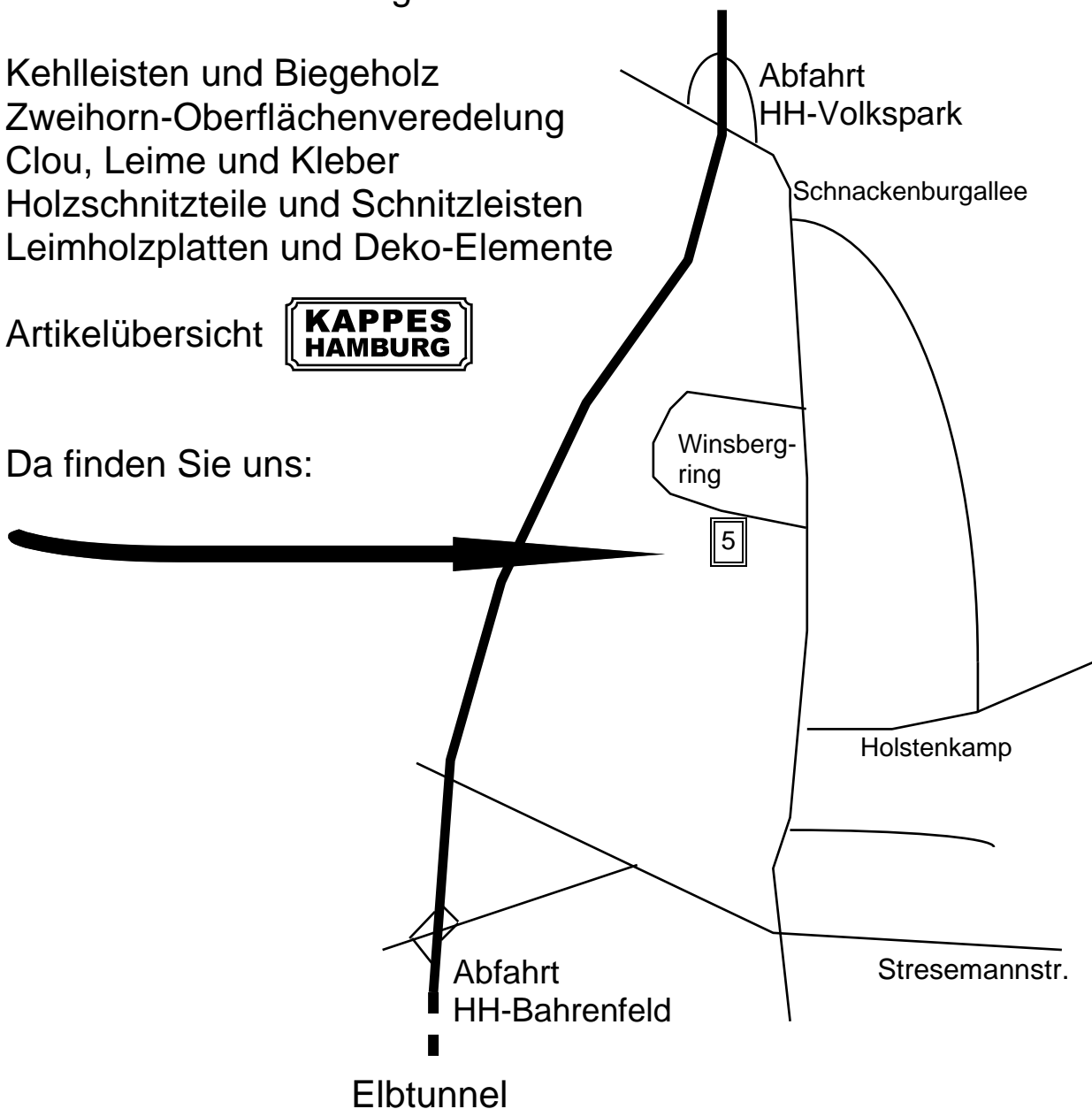

Wir freuen uns auf Ihren Besuch!
www.kappes-hamburg.de

Alle Preise netto zuzüglich Mehrwertsteuer in €.
Preisänderungen und geringe Abweichungen in Profil und Abmessung sind vorbehalten. Mit Erscheinen dieser Preisliste verlieren alle bisherigen Treppen- und Geländerbauelemente-Preislisten ihre Gültigkeit.

Steuernummer 41 668 02704
Umsatzsteuer-Identifikationsnummer: DE 814576595
Eingetragen beim Amtsgericht Hamburg unter Handelsregister Nr.: HRA91579

WULF KAPPES TISCHLEREIBEDARF OHG WINSBERGRING 5 22525 HAMBURG
TEL: 040 / 853 34 30 FAX: 040 / 853 34 315 + 16
E-Mail: wulf@kappes-tischlereibedarf.de

Bankverbindungen: Hamburger Sparkasse BIC hasp deh3 333 IBAN DE29 2005 0550 1045 2188 39
Postbank Hamburg BIC pbnk 3333 333 IBAN DE89 2001 0020 0081 9382 02